

brother®

Label Printer

TD-4000 / TD-4100N

User's Guide

Guía del usuario

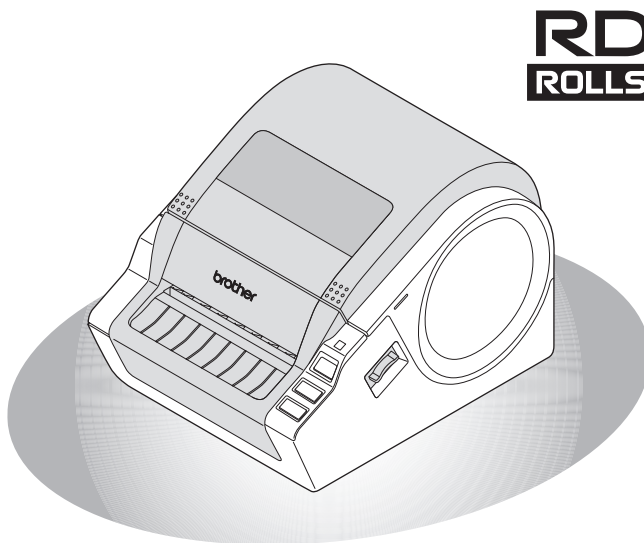

Be sure to read and understand this guide before using the machine. We recommend that you keep this guide nearby for future reference.

Asegúrese de leer este manual antes de usar la impresora. Le recomendamos conservar este manual a mano para poder consultarlo como referencia en el futuro.

Thank you for purchasing the Brother TD-4000/4100N.
This guide briefly describes the steps to start using the Brother TD-4000/4100N.
See the User's Guide for details. The User's Guide can be found in the Manuals folder of the included CD-ROM.

We strongly recommend that you read this guide carefully before using the Brother TD-4000/4100N, and then keep it nearby for future reference.

We provide service & support for users who register their products on our website. We recommend that you take this opportunity to register with us by visiting us at:

Online User Registration
<http://registermybrother.com/>

Online Support Page
<http://solutions.brother.com/>

NOTE: It is also possible to access the above sites from the online user registration window of the included CD-ROM. We look forward to your registration.

Federal Communications Commission (FCC) Declaration of Conformity (For USA Only)

Responsible Party: Brother International Corporation
100 Somerset Corporate Boulevard
Bridgewater, NJ 08807-0911 USA
TEL: (908) 704-1700

Products Description: Label Printer
Product Name: TD-4000/TD-4100N
Model Number: TD-4000/TD-4100

This device complies with Part 15 of the FCC Rules. Operation is subject to the following two conditions: (1) this device may not cause harmful interference, and (2) this device must accept any interference received, including interference that may cause undesired operation.

This equipment has been tested and found to comply with the limits for a Class B digital device, pursuant to Part 15 of the FCC Rules. These limits are designed to provide reasonable protection against harmful interference in a residential installation. This equipment generates, uses and can radiate radio frequency energy and, if not installed and used in accordance with the instructions, may cause harmful interference to radio communications. However, there is no guarantee that interference will not occur in a particular installation. If this equipment does cause harmful interference to radio or television reception, which can be determined by turning the equipment off and on, the user is encouraged to try to correct the interference by one or more of the following measures:

- Reorient or relocate the receiving antenna.
- Increase the separation between the equipment and receiver.
- Connect the equipment into an outlet on a circuit different from that to which the receiver is connected.
- Consult the dealer or an experienced radio/TV technician for help.

Important

The enclosed interface cable should be used in order to ensure compliance with the limits for a Class B digital device.

A shielded interface cable should be used in order to ensure compliance with the limits for a Class B digital device.

Changes or modifications not expressly approved by Brother Industries, Ltd. could void the user's authority to operate the equipment.

Brother® One Year Limited Warranty (USA Only)

Who is covered:

- This limited warranty ("warranty") is given only to the original end-user/retail purchaser (referred to in this warranty as "Original Purchaser") of the accompanying Product, consumables and accessories (collectively referred to in this warranty as "this Product").
- If you purchased a Product from someone other than an authorized Brother reseller in the United States or if the Product was used prior to your purchase you are not the Original Purchaser and the Product that you purchased is not covered by this warranty.

What is covered:

- This Product includes the Product and may include Consumable and Accessory Items. Accessory Items may include, but are not limited to USB cable, AC adaptor and photo sleeves. Consumable Items may include but are not limited to BMS paper, battery, tape cassettes and label rolls.
- Except as otherwise provided herein, Brother warrants that the Product and the accompanying Consumable and Accessory Items will be free from defects in materials and workmanship, when used under normal conditions.
- This warranty applies only to Products purchased and used in the United States. For Products purchased in, but used outside the United States, this warranty covers only warranty service within the United States.

What is the length of the Warranty Periods:

- Product and Accompanying Accessory Items: one year from the original purchase date.
- Accompanying Consumable Items: 90 days from the original purchase date or the rated life of consumable, whichever comes first.

What is NOT covered:

This warranty does not cover:

- (1) Physical damage to this Product;
- (2) Damage caused by improper installation, improper or abnormal use, misuse, neglect or accident (including but not limited to shipping this Product without the proper preparation and/or packaging);
- (3) Damage caused by another device or software used with this Product (including but not limited to damage resulting from use of non Brother®-brand parts and Consumable and Accessory Items);
- (4) Consumable and Accessory Items that expired in accordance with a rated life;
- (5) Problems arising from other than defects in materials or workmanship.

This limited warranty is VOID if this Product has been altered or modified in any way (including but not limited to attempted warranty repair without authorization from Brother and/or alteration/removal of the serial number).

What to do if you think your Product is eligible for warranty service:

Report your issue to our Customer Service Hotline at [1-800-255-0415](tel:1-800-255-0415) or mobilesolutionsinfo@Brother.com **within the applicable warranty period**. Supply Brother with a copy of your dated bill of sale showing that this Product was purchased within the United States.

What Brother will ask you to do:

After contacting Brother you will be required to send the Product properly packaged, freight prepaid, to Brother together with a photocopy of your bill of sale. Brother **will provide a Return Authorization Number (i.e RA#) that must be written on the outside of the carton that contains your Product and instructions to where you should return your Product. You are responsible for the cost of shipping, packing the Product, and insurance (if you desire). You are also responsible for loss or damage to this Product in shipping.**

What Brother will do:

If the problem reported concerning your Product and/or accompanying Consumable and Accessory Items is covered by this warranty and if you first reported the problem within the applicable warranty period, Brother will repair or replace the Product and/or accompanying Consumable and Accessory Items at no charge to you for parts or labor. The decision as to whether to repair or replace the Product and/or accompanying Consumable and Accessory Items is made by Brother in its sole discretion. Brother reserves the right to supply a refurbished or remanufactured replacement Products and/or accompanying Consumable and Accessory Items and use refurbished parts provided such replacement Products conform to the manufacturer's specifications for new Product/parts. The repaired or replacement Product and/or accompanying Consumable and Accessory Items will be returned to you freight prepaid.

If the Product and/or accompanying Consumable and Accessory Items are not covered by this warranty (either stage), you will be charged for shipping the Product and/or accompanying Consumable and Accessory Items back to you and charged for any service and/or replacement parts/Product at Brother's then current rates.

Identification: Brother shall be allowed to place identification marks on equipment covered and repaired under this agreement.

Limitations:

Brother is not responsible for damage to or loss of any equipment, media, programs or data related to the use of this Product. Except for the repair or replacement as described above, Brother shall not be liable for any direct, indirect, incidental or consequential damages or specific relief. Because some states do not allow the exclusion or limitation of consequential or incidental damages, the above limitation may not apply to you.

THIS WARRANTY IS GIVEN IN LIEU OF ALL OTHER WARRANTIES, WRITTEN OR ORAL, WHETHER EXPRESSED BY AFFIRMATION, PROMISE, DESCRIPTION, DRAWING, MODEL OR SAMPLE. ANY AND ALL WARRANTIES OTHER THAN THIS ONE, WHETHER EXPRESS OR IMPLIED, INCLUDING IMPLIED WARRANTIES OF MERCHANTABILITY AND FITNESS FOR A PARTICULAR PURPOSE, ARE HEREBY DISCLAIMED.

- This Limited Warranty is the only warranty that Brother is giving for this Product. It is the *final expression and the exclusive and only statement* of Brother's obligations to you. It replaces all other agreements and understandings that you may have with Brother or its representatives.
- This warranty gives you certain rights and you may also have other rights that may vary from state to state.
- This Limited Warranty (and Brother's obligation to you) may not be changed in any way unless you and Brother sign the same piece of paper in which we (1) refer to this Product and your bill of sale date, (2) describe the change to this warranty and (3) agree to make that change.

Important Information

Should you have questions, or need information about your Brother Product, we have a variety of support options for you to choose from:

USA-Customer Service:
Customer Service
1-800-255-0415

Customer Service
1-303-460-1628 (fax)

Website
www.brothermobilesolutions.com

Supplies / Accessories
1-800-543-6144

Brother Mobile Solutions, Incorporated
100 Technology Drive, Suite 250A
Broomfield, CO 80021

Record your model and serial number and your date and location of Purchase below for your records. Keep this information with your proof of purchase (bill of sale) in case your Product requires service.

Model # _____

Serial # _____

Date of purchase: _____

Reseller name: _____

Reseller address: _____

Important: We recommend that you keep all original packing materials, in the event that you need to ship the machine.

Save Time - Register On-Line!

Don't stand in line at the post office or worry about lost mail. Visit us on-line at
www.registermybrother.com

Your product will immediately be registered in our database and you can be on your way!
Also, while you're there, look for contests and other exciting information!

Contents

Introduction 1

General Information	1
Safety Precautions	2
General Precautions	4

STEP 1

Getting started 6

1 Unpacking the TD-4000/4100N	6
2 Parts Description.....	7
3 LED Lamp.....	8
4 Flow for Creating Labels	9
5 Additional Functions.....	10
Printing the list of templates	10
P-touch Transfer Express.....	10
P-touch Template.....	10
6 Connecting the Power Supply.....	11
7 Setting the RD Roll	12
8 Using Interface Cables	14

STEP 2

Installing the software 15

1 Installing the Software for TD-4000	15
2 Installing the Software for TD-4100N	17
3 Uninstalling Software and Printer Driver	24
Uninstalling P-touch Editor	24
Uninstalling the Printer Driver	24
4 Controlling with the ESC/P Commands	26
Available Commands	26
Serial Cables	26
5 Printing the Printer Settings.....	27

STEP 3

Reference..... 28

1 Maintenance	28
2 Troubleshooting.....	29
3 Main Specifications.....	32
Accessories (For USA Only)	33

General Information

■ Compilation and Publication Notice

Under the supervision of Brother Industries Ltd., this guide has been compiled and published, covering the latest product's descriptions and specifications.

The contents of this guide and the specifications of this product are subject to change without notice.

If new versions of the TD-4000/4100N software become available, this manual may not reflect the updated features. Therefore, you may find that the software and the contents in this guide are different.

Brother reserves the right to make changes without notice in the specifications and materials contained herein and shall not be responsible for any damages (including consequential) caused by reliance on the materials presented, including but not limited to typographical and other errors relating to the publication.

The screen images in this guide can be differed depending on your OS or printer.

© 2009 Brother Industries Ltd.

■ Trademarks and Copyrights

The Brother logo is a registered trademark of Brother Industries, Ltd.

Brother is a registered trademark of Brother Industries, Ltd.

© 2009 Brother Industries, Ltd. All rights reserved.

Microsoft, Windows Vista, Windows Server and Windows are registered trademarks of Microsoft Corporation, in the United States and/or other countries.

QR code is a registered trademark of DENSO WAVE Incorporated. QR Code Generating Program Copyright © 2008 DENSO WAVE INCORPORATED. BarStar Pro Encode Library (DataMatrix, MaxiCode, PDF417, RSS) Copyright © 2007 AINIX Corporation. All rights reserved.

The names of other software or products used in this document are trademarks or registered trademarks of the respective companies that developed them.

Each company whose software title is mentioned in this guide has a Software License Agreement specific to its proprietary programs.

Any trade names and product names of companies appearing on Brother products, related documents and any other materials are all trademarks or registered trademarks of those respective companies.

■ Symbols Used in this Guide

The symbols used throughout this guide are as follows:

- ⓘ This symbol shows information or directions that should be followed. If ignored, the result may be injury, damage, or failed operations.
- 📄 This symbol shows information or directions that can help you better understand and use the machine more efficiently.

■ International ENERGY STAR® Compliance Statement



The purpose of the International ENERGY STAR® Program is to promote the development and popularization of energy-efficient office equipment.

As an ENERGY STAR® Partner, Brother Industries, Ltd. has determined that this product meets the ENERGY STAR® guidelines for energy efficiency.









Safety Precautions

Read and understand all of these instructions and save them for later reference. Follow all warnings and instructions marked on the product.

 WARNING	Tells you what to do to avoid the risk of injury.
 CAUTION	Tells you about procedures you must follow to prevent damage to the machine.

The symbols used in this guide are as follows:











	Action NOT allowed to do		DO NOT disassemble the product.
	DO NOT splash the product with or immerse the product in water.		DO NOT touch a given portion of the product.
	Mandatory action		Unplugging
	Alerts to the possibility of electrical shock		

■ To use the machine safely

WARNING

Follow these guidelines to avoid fire, electric shock, or other damage.

■ The Machine

-  Unplug the power cord immediately and stop using the machine during an electrical storm. There may be a remote risk of electric shock from lightning.
-  Do not touch any metal parts near the print head. The print head becomes very hot during use and remains very hot immediately after use. Do not touch it directly with your hands.
-  Dispose of plastic bags correctly and keep away from babies and children. Do not wear or play with plastic bags.
-  Unplug the power cord immediately and stop using the machine if you notice any abnormal odor, heat, discoloration, deformation or anything unusual whilst the machine is in use or storage.
-  Do not disassemble the machine. For inspection, adjustment and repair of the machine contact the retail outlet where the machine was purchased or your local authorized service center.
-  Do not drop, hit or otherwise bang the machine.
-  Do not hold and lift the machine by the RD Roll cover. The cover could come off and the machine could fall and become damaged.
-  Do not allow the machine to get wet in any way.
-  Do not use the machine with foreign objects in it. If water or any foreign objects should enter the machine, unplug the power cord from the electric outlet and remove the foreign object. If necessary, contact the retail outlet where the machine was purchased or your local authorized service center.
-  Do not hold the machine with only one hand. The machine may slip out of your hand.
-  Never disassemble the machine or allow it to get wet to avoid possible fire or electrical shock. Doing so could cause an electrical shock or fire.

⚠ WARNING

- ❗ Do not use paint thinner, benzene, alcohol or any other organic solvents to clean the machine. Doing so may cause damage to the surface finish. Use a soft, dry cloth to clean the machine.
- ❗ Do not put any heavy objects or objects containing water on top of the machine. If water or any foreign object enters the machine, contact the retail outlet where the machine was purchased or your local authorized service center. If you continue to use the machine with water or a foreign object in the machine, the machine may be damaged or personal injury could result.

Follow these guidelines to avoid fire, electric shock, or other damage.

■ Power Cord

- ⊘ Use only the authorized power source (120V AC) for the machine.
- ⊘ Do not use the power cord if it is damaged.
- ❗ Use only the power cord included with the machine.
- ❗ Ensure the power cord is correctly inserted into the electrical outlet.
- ⊘ Do not handle the power cord or plug if your hands are wet.
- ❗ Always hold the power cord when unplugging the power cord from or plugging it into electrical outlet. Do not pull on the power cord. The wire in the electrical cord may become damaged.
- ⊘ Do not overload the electrical outlet sockets with too many appliances or plug the power cord into a damaged electrical outlet.
- ⊘ Do not cut, damage, alter or place heavy objects on the power cord.

⚠ CAUTION

Follow these guidelines to avoid fire, electric shock, or other damage.

■ The Machine

- ❗ The electrical outlet should be close to the machine and be easily accessible.
- ❗ Do not touch the cutter. Personal injury could result.
- ❗ Do not expose the machine to direct sunlight or near heaters or other hot appliances, in any area exposed to extremely high or low temperatures, high humidity or dusty areas. Doing so could cause the machine to malfunction.

■ Power Cord

- ⊘ If the machine will not be used for an extended period, remove the power cord from the electrical outlet.

■ Cutter

- ⊘ Do not touch the blade of the cutter.
- ⊘ Do not open the top cover when the cutter is operating.

■ Installation/Storage

- ❗ Put the machine on a flat, stable surface such as a desk.
- ⊘ Do not put any heavy objects on top of the machine.

CAUTION

■RD Roll

- ❗ Be careful not to drop the RD Roll.
- ❗ RD Rolls use thermal paper. Both the label and print will fade with sunlight and heat. Do not use RD Rolls for outdoor use that requires durability.
- ❗ Depending on the area, material, and environmental conditions, the label may unpeel or become irremovable, the color of the label may change or be transferred to other objects. Before applying the label, check the environmental condition and the material. Test the label by affixing a small piece of it to an inconspicuous area of the intended surface.

General Precautions

■The Machine

- The machine is a precision machine. Do not drop, hit or otherwise bang the machine.
- Do not lift the machine by the RD Roll compartment cover. The cover could come off and the machine could fall and become damaged.
- The machine may malfunction if left near a television, radio, etc. Do not use the machine near any machine that can cause electromagnetic interference.
- Do not insert any objects into or block the label output slot, USB port, Serial port or LAN port.
- Use only the interface cable (USB cable) included with the machine.
- When not in use for an extended period, remove the RD Roll from the machine.
- Do not attempt to print labels while the RD roll compartment cover is open.

■Power Cord

- You should put the machine near an easily accessible, standard electrical socket.

■RD Roll

- Use only genuine Brother accessories and supplies (with  mark).
- If the label is attached to a wet, dirty, or oily surface, it may peel off easily. Before applying the label, clean the surface to which the label will be applied.
- RD Roll uses thermal paper so that ultraviolet rays, wind, and rain may cause the color of the label to fade and the ends of the label to peel off.
- Do not expose the RD Rolls to direct sunlight, high temperatures, high humidity, or dust. Store in a cool, dark place. Use the RD Rolls soon after opening the package.
- Scratching the printed surface of the label with your finger nails or metal objects, or touching the printed surface with hands dampened by water, sweat, or medicated cream, etc., can cause the color to change or fade.
- Do not apply labels to any persons, animals, or plants. In addition, never apply labels to public or private property without permission.

- The last label in an RD Roll may not be printed correctly. For this reason, the roll contains more labels than that indicated on the package.
- When a label is removed after being applied to a surface, a portion of the label may remain.
- Some RD Rolls use permanent adhesive for their labels. These labels cannot be easily peeled off once attached.

■ CD-ROM and Software

- Do not scratch the CD-ROM or subject it to high or low temperatures.
- Do not put heavy objects or apply force to the CD-ROM.
- The software contained on the CD-ROM is meant for use with the machine only. See the License on the CD for details. This software may be installed on multiple computers for use in an office, etc.

1 Unpacking the TD-4000/4100N

Check that the package contains the following before using the printer. If any item is missing or damaged, contact your Brother reseller.

TD-4000/4100N

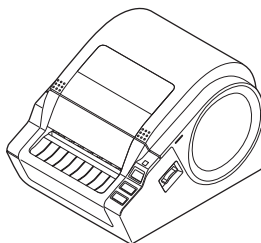

USB cable

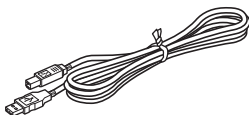

User's Guide

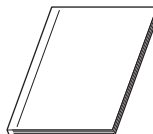

CD-ROM



AC Power cord



The plug may differ by countries.

RD Roll (Starter roll)



The Brother TD-4000/4100N includes two starter rolls of labels:

- One starter roll of 4" (102 mm) Continuous length label 6.5 ft (2 m)
- One starter roll of 2" x 1" (51 mm x 26 mm) Die Cut Labels (60 labels)

2 Parts Description

Introduction
STEP 1
Getting started

■Front

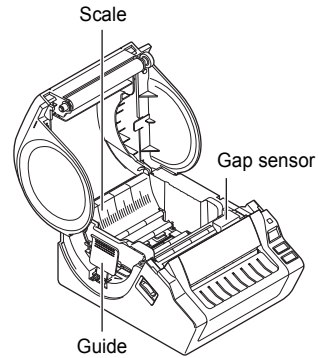
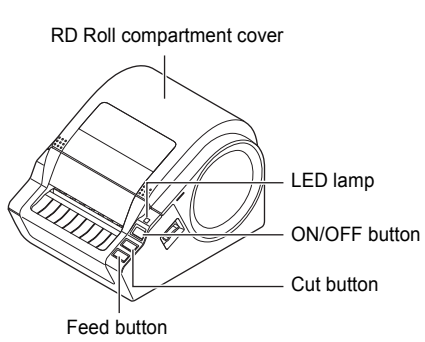

■Rear

<TD-4000>

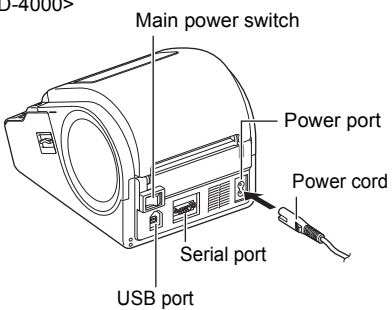

<TD-4100N>

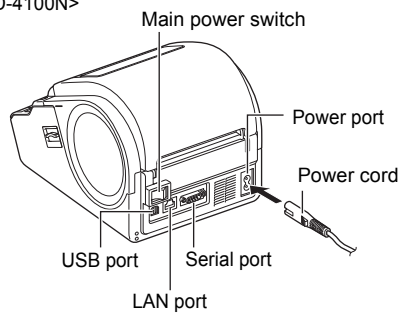







STEP 2
Installing the software

STEP 3
Reference

3 LED Lamp

LED lamp on the Brother TD-4000/4100N indicates the current operating condition.

Lamp	Condition
Not lit 	Power is OFF.
Green lamp is lit 	Power is ON.
Green lamp is flashing 	Receiving the data from PC.
Orange lamp is lit 	The roll cover is opened. (Close the roll cover properly.)
Orange lamp is flashing 	Cooling (Wait for temperature of print head to lower)
Red lamp is lit 	Activating the boot. The program is not accurate. (Please update the program correctly.)
Red lamp is flashing 	Indicates one of the following errors. <ul style="list-style-type: none"> • Label sensor error (End of RD Roll or label jam) • Incorrect RD Roll installed • Transmission error

4 Flow for Creating Labels

Labels can be created by using P-touch Editor. For details, see → the Software User's Guide in the CD-ROM.

Follow the procedure described below to prepare for making labels.

The following is the example for Windows Vista®.

1 Connect the Power Supply.

For details, see "Connecting the Power Supply" on page 11.

2 Install the software.

Install the printer driver to use the TD-4000/4100N as a printer with the PC and install the label design software.

For TD-4000, see "Installing the Software for TD-4000" on page 15.

For TD-4100N, see "Installing the Software for TD-4100N" on page 17.

3 Connect the TD-4000/4100N to the PC.

4 Specify the paper or label size.

From [Control Panel], click [Hardware and Sound] or [Printers and Other Hardware], [Printers], right click on [Brother XX-XXXX], select [Printing Preferences], under [Paper] tab to specify the paper and label settings (width, length, label spacing, and paper width).

The list of paper sizes can be imported from other PC or exported to other PC, and the print location and the print density can be adjusted.

For details, see the Software User's Guide in the CD-ROM.

5 Print labels.

- Printing from the P-touch Editor
Start the P-touch Editor to create labels.

- Printing from other applications

Choose [File] - [Print]. (The printing procedure may differ depending on the application being used.)

For details, see the Software User's Guide in the CD-ROM.

5 Additional Functions

Printing the list of templates

The TD-4000/4100N is equipped with memory so label templates can be saved inside the printer.

You can print a list of these label templates (maximum of 99) so that you can see which label templates are available.

1 Install a roll of labels with a width of 2" (50.8mm) or more.



2 Press and hold the Feed button.
The list of label templates is printed.

P-touch Transfer Express

By using P-touch Transfer Express, label templates can easily be transferred to the TD-4000/4100N via USB.

After the label template has been created by the administrator, it can be distributed to users together with P-touch Transfer Express.

The user can then use P-touch Transfer Express to transfer the label template to the TD-4000/4100N.

For details, see the "Software User's Guide" in the manuals folder of the included CD-ROM.

P-touch Template

Sending the P-touch Template command to the TD-4000/4100N allows the selection and printing of transferred templates to be controlled from the host devices.

The types of host device are as below.

- Scale, Measurement device
- Medical measurement device
- Barcode reader

The latest command tool can be downloaded from the following website.

<http://solutions.brother.com>

[Select your region/country] - [Choose your product] - [Downloads]

6 Connecting the Power Supply

- ⚠ • Check that the electrical outlet is 120V AC before plugging the power cord.
- Do not connect the TD-4000/4100N to the computer until directed to do so when installing the printer driver.
- Unplug the power cord from the electrical outlet after you have finished using the TD-4000/4100N.
- Do not pull the power cord when unplugging it from the electrical outlet. The wire in the power cord may become damaged.

- 1** Check that the main power switch is turned off.

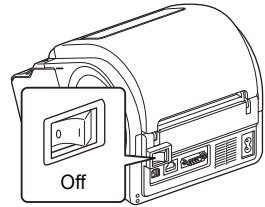

- 2** Connect the power cord to the TD-4000/4100N.

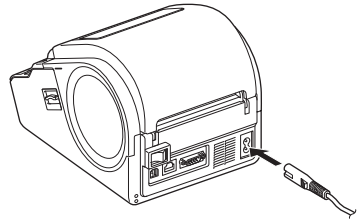

- 3** Plug the power cord into an electrical outlet.

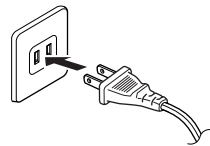

The plug may differ by countries.

- 4** Turn the main power switch on.

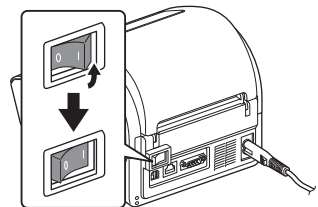

7 Setting the RD Roll

- 1** Press and hold the ON/OFF button (⏻) to turn the TD-4000/4100N off. Pull up the left and right levers on the TD-4000/4100N under the RD Roll compartment cover, and open the RD Roll compartment cover.

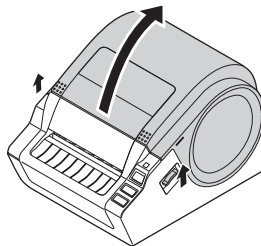

- 2** Squeeze the green lever and adjust the guide to fit the width of the RD roll. Use the scale molded in the rear compartment to assist positioning this guide.

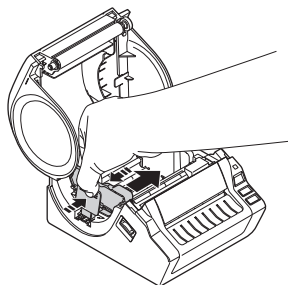

- 3** Slide the end of the RD roll under the gap (media) sensor.
- ⚠ If the end of the RD roll has not been fed under the gap (media) sensor, the TD-4000/4100N may not be able to detect the media properly.

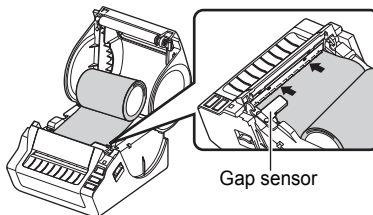

- 4** Insert a RD roll into the roll compartment upside down with the labels feeding from the bottom as shown. Check the position of the roll guide and adjust it to prevent the RD roll from moving sideways.
- ⚠ Incorrect insertion of the RD roll will not print on the correct side of the label.

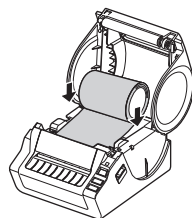

- 5** Position the end of the RD roll to touch the black plastic cutter guard.

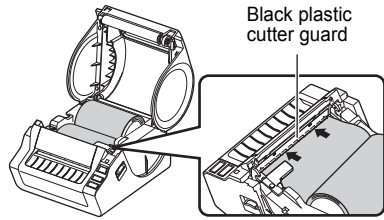

- 6** Close the RD Roll compartment cover.

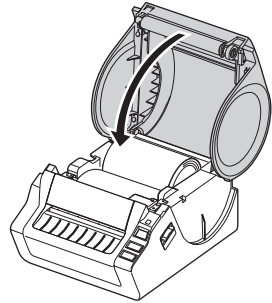

- 7** Press and hold the ON/OFF button (⏻) to turn the TD-4000/4100N on.

■ Die cut label

- 8** Press the Feed button.
The printer will position the label to the correct starting position.
You are now ready to print.

■ Continuous length label

- 8** Press the Feed button twice and the Cut button.
The printer will position the label to the correct starting position.
You are now ready to print.



If the media does not load properly, trim off some of the media to produce straight edge and repeat this loading procedure.

8 Using Interface Cables

RS-232C cable and Network cable are not standard accessories. Select the appropriate cable for the interface.

- USB cable
Use the enclosed interface cable.
- RS-232C cable
Do not use an interface cable that is longer than 6 feet (2.0 meters).
For details, see "Controlling with the ESC/P Commands" on page 26.
- Network cable (TD-4100N)
Use a straight-through Category5 (or greater) twisted-pair cable for 10BASE-T or 100BASE-TX Fast Ethernet Network.

Important

For USB interface, the included USB interface cable should be used to ensure compliance with the limits for EMC.

For serial and network interfaces, a shielded interface cable should be used to ensure compliance with the limits for EMC.

Changes or modifications not expressly approved by Brother Industries, Ltd. may affect the performance and print quality, and damage may not be covered under the limited warranty.

- ⚠ • Caution for LAN connection
Connect this product to a LAN connection that is not subjected to overvoltages.
- Caution for RS-232C connection
The RS-232C serial connector part of this equipment is not Limited Power Source.

1 Installing the Software for TD-4000

The procedure for installing the software varies depending on the OS of the computer. Install procedure is subject to change without notice.

- ⚠ Please note: It is important you do not connect the printer to the computer until directed to do so.

This section explains how to install P-touch Editor 5.0, the Printer Driver and the User's Guide using the Standard Installation option.

The following is the example for Windows Vista®.

1 Start the computer and put the CD-ROM into the CD-ROM drive.

- 📄 If it does not start up automatically, open the files on the CD-ROM and double click on "Setup.exe".

2 Click "Standard Installation".

- 📄 Installation items:

- 1 **Standard Installation**
P-touch Editor 5.0,
Printer Driver, and
Software User's Guide (PDF)
- 2 **Custom Installation**
Individually install P-touch Editor
5.0, Printer Driver or Software
User's Guide (PDF).
- 3 **Display User's Guide**
The Software User's Guide (PDF)
- 4 **Adobe Reader Download**
Link to the download page for Adobe® Reader® will be displayed.



3 Read the license agreement and click [Yes] if you agree with the terms and conditions.

4 Follow the on-screen instructions to complete the Standard Installation.

5 Put a check mark in the box next to the Add-in programs you want to install, and click [Next].

- ⚠ Make sure that you closed all Microsoft® Office applications.
- 📖 For details on the Add-in, see the "Software User's Guide (PDF)".

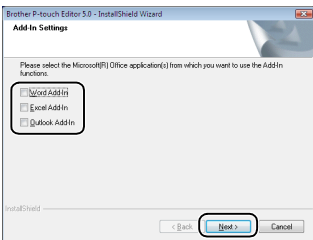

6 Click [OK] and follow the on-screen instructions for installing the printer driver. When instructed, connect the printer to finish the printer driver installation.

- ⚠ For USB installation, it is important you do not connect the printer to the computer until directed to do so.

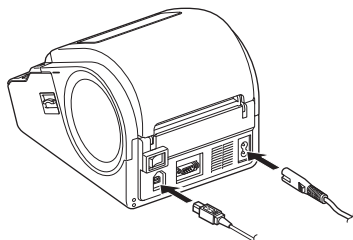

7 Select a registration method and click [Next].

- If you choose "Yes, display the page", you will go to the online user registration page before finishing the installation. (recommended)
- If you choose "No, do not display the page", you will continue the installation.

8 When instructed to download the optional tools, select your choice and click [Next].

- If you choose "Yes, display the page", you will go to the web site "solutions center" page before finishing the installation. (recommended)
[Select your region/country] - [Choose your product] - [Downloads]
 - If you choose "No, do not display the page", you will continue the installation.
- 📖 To download the optional tools later, you can find them on this Web site:
<http://solutions.brother.com>
[Select your region/country] - [Choose your product] - [Downloads]

9 Click [Finish].
The software installation is now complete.

- 📖 When you are asked to restart the computer, choose "Restart" and click [Finish].

10 Start the software.

Click [Start] - [All Programs (Programs)] - [Brother P-touch] - [P-touch Editor 5.0] to start P-touch Editor.

📖 For details on software, see → "Software User's Guide (PDF)".
You can find the Software User's Guide (PDF) by clicking [Start] - [ALL Programs (Programs)] - [Brother P-touch] - [Manuals] - [TD-4000] - [Software User's Guide].

2 Installing the Software for TD-4100N

The procedure for installing the software varies depending on the OS of the computer. Install procedure is subject to change without notice.

- ⚠ Please note: It is important you do not connect the printer to the computer until directed to do so.

This section explains how to install P-touch Editor 5.0, the Printer Driver and the User's Guide using the Standard Installation option.

The following is the example for Windows Vista®.

- 1** Start the computer and put the CD-ROM into the CD-ROM drive.
 - 📄 If it does not start up automatically, open the files on the CD-ROM and double click on "Setup.exe".

2 Click "Standard Installation".

📄 Installation items:

1 Standard Installation

P-touch Editor 5.0,
Printer Driver, Software User's
Guide (PDF), and Network User's
Guide (PDF)

2 Custom Installation

Individually install P-touch Editor
5.0, Printer Driver or User's Guide
(PDF).

When the user's guide is selected, Software User's Guide (PDF) and
Network User's Guide (PDF) is installed.

3 Utility Installation

BRAdmin Light

4 User's Guide

Software User's Guide (PDF), Network User's Guide (PDF), and link to the
download page for Adobe® Reader®.

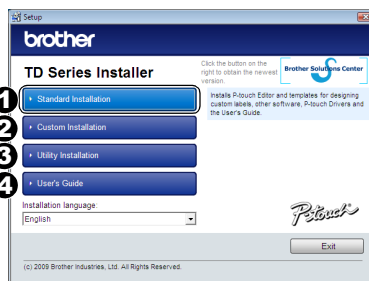

- 3** Read the license agreement and click [Yes] if you agree with the terms and conditions.

- 4** Follow the on-screen instructions to complete the Standard Installation.

5 Put a check mark in the box next to the Add-in programs you want to install, and click [Next].

- ⓘ Make sure that you closed all Microsoft® Office applications.
- 📖 For details on the Add-in, see the "Software User's Guide (PDF)".

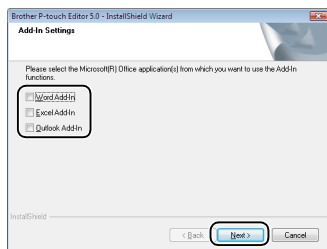

6 Click [OK]. Then, choose your connection method and click [Next].

📖 Connection method:

- 1 Local Printer with USB cable**
See "For USB interface cable users" on page 19.
- 2 Brother Peer-to-Peer Network Printer**
Check the LAN cable is connected to the printer.
See "For network interface cable users" on page 20.
- 3 Network Shared Printer**
Check the LAN cable is connected to the printer.
See "For shared network printer users" on page 21.

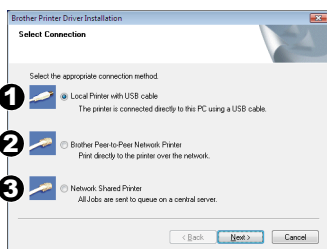

■ For USB interface cable users

7 Follow the on-screen instructions for installing the printer driver. When this screen appears, confirm the printer power is on. When instructed, connect the USB interface cable to your computer and then to the printer, to finish the printer driver installation.

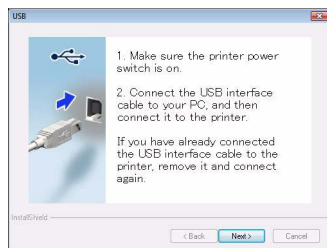

- ❗ • It is important you do not connect the printer to the computer until directed to do so.
- Before connecting the USB interface cable, remove the caution label affixed to the USB port of the machine.

8 Select a registration method and click [Next].

- If you choose "Yes, display the page", you will go to the online user registration page before finishing the installation. (recommended)
- If you choose "No, do not display the page", you will continue the installation.

9 When instructed to download the optional tools, select your choice and click [Next].

- If you choose "Yes, display the page", you will go to the web site "solutions center" page before finishing the installation. (recommended)
[Select your region/country] - [Choose your product] - [Downloads]
 - If you choose "No, do not display the page", you will continue the installation.
- 📄 To download the optional tools later, you can find them on this Web site:
<http://solutions.brother.com>
[Select your region/country] - [Choose your product] - [Downloads]

10 Click [Finish].

11 Start the software.

Click [Start] - [All Programs (Programs)] - [Brother P-touch] - [P-touch Editor 5.0] to start P-touch Editor.



For details on software, see → "Software User's Guide (PDF)".

You can find the Software User's Guide (PDF) by clicking [Start] - [ALL Programs (Programs)] - [Brother P-touch] - [Manuals] - [TD-4100N] - [Software User's Guide].

■ For network interface cable users

7 Choose Search the network for devices and choose from a list of discovered devices (Recommended). Or enter your machine's IP address or its node name. Click [Next].

 You can find your printer's IP address and the node name by printing out the Printer Settings Page. See "Printing the Printer Settings" on page 27.

8 Select your printer.

9 Follow the on-screen instructions for installing the printer driver.

10 Select a registration method and click [Next].

- If you choose "Yes, display the page", you will go to the online user registration page before finishing the installation. (recommended)
- If you choose "No, do not display the page", you will continue the installation.

11 When instructed to download the optional tools, select your choice and click [Next].

- If you choose "Yes, display the page", you will go to the web site "solutions center" page before finishing the installation. (recommended)
[Select your region/country] - [Choose your product] - [Downloads]
 - If you choose "No, do not display the page", you will continue the installation.
-  To download the optional tools later, you can find them on this Web site:
<http://solutions.brother.com>
[Select your region/country] - [Choose your product] - [Downloads]

12 Click [Finish].

13 Start the software.

Click [Start] - [All Programs (Programs)] - [Brother P-touch] - [P-touch Editor 5.0] to start P-touch Editor.

-  • For details on software, see → "Software User's Guide (PDF)".
You can find the Software User's Guide (PDF) by clicking [Start] - [ALL Programs (Programs)] - [Brother P-touch] - [Manuals] - [TD-4100N] - [Software User's Guide].
- For details on network, see → "Network User's Guide (PDF)".
You can find the Network User's Guide (PDF) by clicking [Start] - [ALL Programs (Programs)] - [Brother P-touch] - [Manuals] - [TD-4100N] - [Network User's Guide].

■ For shared network printer users

7 Choose your printer's queue, and then click [OK].

 Contact your administrator if you do not know the location or the name of the printer in the network.

8 Follow the on-screen instructions for installing the printer driver.

9 Select a registration method and click [Next].

- If you choose "Yes, display the page", you will go to the online user registration page before finishing the installation. (recommended)
- If you choose "No, do not display the page", you will continue the installation.

10 When instructed to download the optional tools, select your choice and click [Next].

- If you choose "Yes, display the page", you will go to the web site "solutions center" page before finishing the installation. (recommended)
[Select your region/country] - [Choose your product] - [Downloads]
- If you choose "No, do not display the page", you will continue the installation.
 To download the optional tools later, you can find them on this Web site:
<http://solutions.brother.com>
[Select your region/country] - [Choose your product] - [Downloads]

11 Click [Finish].

12 Start the software.

Click [Start] - [All Programs (Programs)] - [Brother P-touch] - [P-touch Editor 5.0] to start P-touch Editor.

-  • For details on software, see → "Software User's Guide (PDF)".
You can find the Software User's Guide (PDF) by clicking [Start] - [ALL Programs (Programs)] - [Brother P-touch] - [Manuals] - [TD-4100N] - [Software User's Guide].
- For details on network, see → "Network User's Guide (PDF)".
You can find the Network User's Guide (PDF) by clicking [Start] - [ALL Programs (Programs)] - [Brother P-touch] - [Manuals] - [TD-4100N] - [Network User's Guide].

■ Installing the BRAdmin Light configuration utility (TD-4100N only)

The BRAdmin Light is a utility for initial setup of Brother network connected devices. It can also search for Brother products on your network, view the status and configure basic network settings, such as IP address.

For more information on BRAdmin Light, visit us at <http://solutions.brother.com>.



- If you require more advanced printer management, use the latest Brother BRAdmin Professional utility version that is available as a download from <http://solutions.brother.com>.
- If you are using Personal Firewall software, BRAdmin Light may fail to detect the unconfigured device. In that case, disable your Personal Firewall software, try BRAdmin Light again. Re-start your Personal Firewall software after the address information is set.

1 Click [Utility Installation].



This screen is the same screen as you see when you insert the CD-ROM.



2 Click [BRAdmin Light] and follow the on-screen instructions.





If the Windows Firewall is enabled on your PC, the message "Do you wish to add this application to the list of exceptions?" appears. Check your PC environment and choose Yes or No.

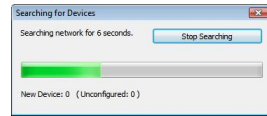

■ Setting your IP address, Subnet Mask and Gateway using BRAdmin Light

- 1** Click [Start]-[All Programs(Programs)]-[Brother]-[BRAdmin Light]. BRAdmin Light will search for new devices automatically.
-  If you have a DHCP/BOOTP/RARP server in your network, you don't have to do the following operation. Because the print server will automatically obtain its IP address.



- 2** Double-click the unconfigured device.
-  The default password is "access".

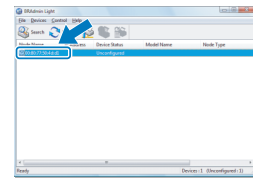

- 3** Choose STATIC for the Boot Method. Enter the IP Address, Subnet Mask and Gateway, and then click [OK].

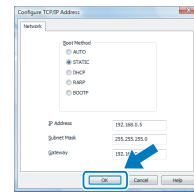

- 4** The address information will be saved to the printer.

3 Uninstalling Software and Printer Driver

This section describes how to uninstall the software and printer driver. In the following steps, you will see XX-XXXX. Read "XX" as your printer name.

Uninstalling P-touch Editor

1 For Windows Vista®
From [Control Panel], go to [Programs] and open [Uninstall a program].
The [Uninstall or change a program] dialog appears.

For Windows® 2000/XP
From [Control Panel], go to [Add/Remove Programs (2000) / Add or Remove Programs (XP)].
The [Add or Remove Programs] dialog appears.

2 For Windows Vista®
Choose "Brother P-touch Editor 5.0", and click [Uninstall].

For Windows® 2000/XP
Choose "Brother P-touch Editor 5.0", and click [Remove].

3 Click [OK].
The uninstall operation starts. After the software is removed from your computer, the [Maintenance Complete] dialog box appears.

4 Close the [Add/Remove Programs (2000) / Add or Remove Programs (XP) / Programs and Features (Windows Vista®)] dialog.
P-touch Editor has been uninstalled.

Uninstalling the Printer Driver

1 Turn off the Brother XX-XXXX.

2 For Windows Vista®
From [Control Panel], go to [Hardware and Sound] and open [Printers].

For Windows® 2000/XP
From [Control Panel], open [Printers (2000) / Printers and Faxes (XP)] window.
 For details, see Windows® Help.

3 For Windows Vista®
Choose "Brother XX-XXXX", right click on the icon, and then click [Delete].

For Windows® 2000/XP
Choose "Brother XX-XXXX", and click [File]-[Delete].

4 For Windows Vista®
In the [Printers] window, right click and go to [Run as administrator]-[Server Properties...].
If the [Authorization confirmation] dialog appears, click [Continue]. If the [User Account Control] dialog appears, enter the password and click [OK].

For Windows® 2000/XP
Go to [File]-[Server Properties].

5 For Windows Vista®
Click the [Drivers] tab and choose "Brother XX-XXXX". Then, click [Remove...].

For Windows® 2000/XP
Click the [Drivers] tab and choose "Brother XX-XXXX". Then, click [Remove].

6 For Windows Vista®
Choose [Remove driver only] and click [OK].

For Windows® 2000/XP
Go to step 7.

7 Close the [Print Server Properties] window.
The Printer Driver has been uninstalled.

4 Controlling with the ESC/P Commands

Fonts and several bar codes are embedded within this machine. You can send commands to print embedded characters and barcodes.

Available Commands

Commands available are Brother TD proprietary commands based on ESC/P. The latest command tool can be downloaded from the following website.

<http://solutions.brother.com>

[Select your region/country] - [Choose your product] - [Downloads]

Serial Cables

The pin assignments for the serial cables (RS-232C cables) which can be used with this machine are shown in the table below. You can purchase the cables at an electronics store. Do not use an interface cable that is longer than 6 feet (2.0 meters).

Brother TD side
(D-sub female, lock screw #4-40 inch screw)

PC side
(D-Sub9P female)

Signal Name	Pin Number	Pin Assignments	Pin Number	Signal Name
DCD	1		1	DCD
RXD	2		2	RXD
TXD	3		3	TXD
DTR	4		4	DTR
GND	5		5	GND
DSR	6		6	DSR
RTS	7		7	RTS
CTS	8		8	CTS
RI	9		9	RI

- ❗ It is not possible to connect a RS-232C cable and USB cable to the printer at the same time.
- The RS-232C serial connector part of this equipment is not Limited Power Source.

5 Printing the Printer Settings

The Printer Settings Page prints a report listing the network settings, etc. You can print the Printer Settings Page using the Cut button of the printer.

-  Node name: Node name appears in the Printer Settings Page. The default Node name of the network card in the printer is "BRNxxxxxxxxxxxx" where "xxxxxxxxxxxx" is the Ethernet address.

1 Make sure that the Roll is set and the front cover is closed.
To print the Printer Settings Page, we recommend to use 2" (50.8 mm) continuous length label.

2 Turn on the printer.

3 Press and hold the Cut button to print out the settings.
You can check the IP address, etc.

1 Maintenance

Maintenance of the machine may be carried out as required. However, some environments require that maintenance must be done more frequently (e.g. in dusty conditions).

■ Print head maintenance

The roll (thermal recording paper type) used with the machine is designed to clean the print head automatically. When the roll passes the print head during printing and label feeding, the print head is cleaned. If the print head is not cleaned thoroughly use a cotton swab and wipe the head.

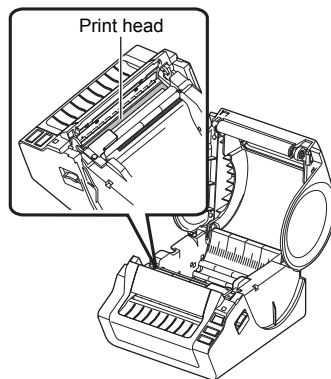

■ Roller maintenance

Cut the RD Roll and remove the backing paper of the label. Then, put the adhesive side of the label against the roller and remove the dirt.

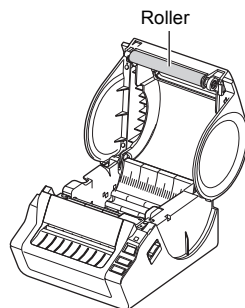

■ Label outlet maintenance

If glue accumulates on the label outlet and the machine becomes jammed, disconnect the power plug from the machine and clean the label outlet with a cloth dipped in isopropyl alcohol.

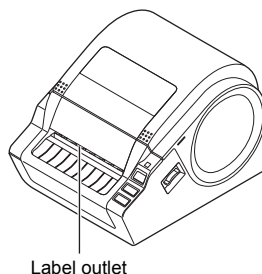

2 Troubleshooting

If the problems occur while using this machine, the following may help you to solve the problems.

Problem	Solution
The Brother TD-4000/4100N Label printer does not print, or a printing error is received.	<ul style="list-style-type: none"> • Is the cable loose? Check that the cable is connected securely. • Is the RD Roll installed correctly? If not, remove the RD Roll and reinstall. • Is there enough roll remaining? Check that there is enough roll remaining. • Is the RD Roll compartment cover open? Check that the RD Roll compartment cover is closed. • Has a print error or transmission error occurred? Turn off the Brother Label Printer and on again. If the problem still occurred, contact Brother Customer Service at 1-800-255-0415. • Is the guide away from the side of the RD Roll? Move the guide against the side of the RD Roll. • Is the media on top of the gap sensor? Feed the media under the gap sensor.
The Status LED lamp is not lit.	<ul style="list-style-type: none"> • Is the power cord plugged correctly? Check that the power cord is plugged. If inserted, try plugging it into another electrical outlet. • Has the main power switch located in the back of the machine been turned on? Make sure the main power switch is turned on. * If the power button still does not light up, contact Brother Customer Service at 1-800-255-0415.
The printed label contains streaks or poor quality characters, or the label is not fed correctly.	<ul style="list-style-type: none"> • Is the print head or roller dirty? While the print head generally remains clean under normal use, lint or dirt from the roller may become stuck on the printer head. If this occurs, clean the roller. See → "Roller maintenance" on page 28.
A data transmission error appears on the personal computer.	<ul style="list-style-type: none"> • Is the correct port chosen? Check that the correct port is chosen from the "Print to the following port" list in the Printer Properties dialog box. • Is the Brother Label Printer in cooling mode (the LED lamp is flashing in orange)? Wait until the LED lamp stops flashing and then try printing again. • Is someone printing via network? If you try to print while other users are printing large amounts of data, the printer is unable to accept your print job until the ongoing printing is finished. In such situations, execute the print job again after the other jobs are completed.
Labels are jammed in the cutter or are not ejected correctly after printing.	<ul style="list-style-type: none"> • Is there dirt or lint on the roller preventing it from rolling freely? For details, please see → "Roller maintenance" on page 28.
The label is not ejected properly after printing.	<ul style="list-style-type: none"> • Check that the ejection path of the label is not blocked. • Check that the RD Roll is set properly by removing the RD Roll and reinstalling. • Ensure that the RD Roll compartment cover is closed properly.
The print quality is poor	<ul style="list-style-type: none"> • Is there dirt or lint on the roller preventing it from rolling freely? Clean the roller. For details, please see → "Roller maintenance" on page 28.

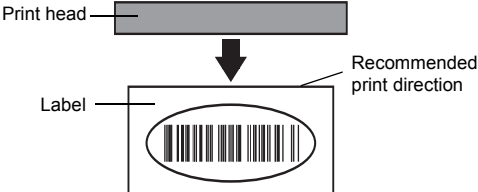
Problem	Solution
Layout style is not updated when Add-in feature is still activated and a new label roll is installed.	<ul style="list-style-type: none"> Was a new label roll installed before activating the Add-in feature? Exit the Add-in feature, load the second label roll type, reactivate the Add-in feature, choose "Select Layout", and then verify the layout.
The icon of Add-in feature is not displayed on Microsoft® Word.	<ul style="list-style-type: none"> Is Microsoft® Word started up from Microsoft® Outlook®? Is Microsoft® Word chosen for the editor usually used for Microsoft® Outlook®? Due to limitation of the program, the Add-in feature of Microsoft® Word is unable to use with above settings. Quit Microsoft® Outlook®, and restart Microsoft® Word.
Cutter error	<ul style="list-style-type: none"> If the cutter error occurs, keep the RD roll compartment cover closed and press ON/OFF button (⏻). The cutter moves back to the normal position and turns the machine OFF automatically. After the machine is OFF, inspect the cutter unit and remove the paper jam.
The printed barcode cannot be read.	<ul style="list-style-type: none"> Depending on the type of scanner, if it cannot be read, try using a different scanner. We recommend printing the barcode with Print Quality options set to "Give priority to quality". (To change the Print Quality options, open printer properties from [Control Panel]-[Printers (2000) / Printer and FAX (XP) / Hardware and Sound - Printers (Windows Vista®)] and click [Printing Preferences...] button in the [General] tab.) Also, set the label vertical to the print head as shown below. 
I want to reset the printer/delete the data transferred from PC.	<ul style="list-style-type: none"> To reset the machine, press and hold the ON/OFF button (⏻) to switch the machine OFF. Then, hold down the ON/OFF button (⏻) for two seconds. Continue holding down the ON/OFF button (⏻), and press the Cut button six times. The machine will then reset. All the transferred data from PC will be deleted and reset the machine to factory setting.
I want to cancel the current printing job.	<ul style="list-style-type: none"> Make sure that the printer is ON, and press ON/OFF button (⏻).

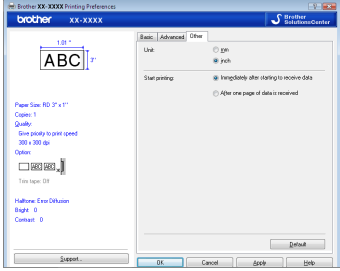
Problem	Solution
<p>When printing via the USB cable, the printer repeatedly pauses and then continues printing.</p>	<ul style="list-style-type: none"> • Is the printer set for sequential printing? If so, set print mode to buffered printing. (Open printer properties from [Control Panel] - [Printers (2000) / Printer and FAX (XP) / Hardware and Sound - Printers (Windows Vista®)] and click [Printing Preferences...] button in the [General] tab. Choose the option "After one page of data is received".) • An alternative solution is to disconnect the LAN cable until USB printing is completed. 
<p>An error occurred when the roll cannot be fed to the beginning of the label.</p>	<ul style="list-style-type: none"> • The procedure for feeding to the beginning of the label is different for die cut labels and continuous length label. See "Setting the RD Roll" on page 12. • When using die cut labels with a length of 6" (152.4mm) inches or more, an error may occur if the TD-4000/4100N cannot detect the beginning of the label after the first time that the roll is fed. To clear the error, press the Feed button again.

3 Main Specifications

■ Product specifications

Items		Specifications
Display		LED lamp (green, red, orange)
Print	Printing method	Direct thermal printing via thermal head
	Speed of printing	Max. 4.3" (110 mm)/sec (When connecting USB cable)
	Print head	300 dpi/1296 dot
	Max. printing width	3.9" (98.6 mm)
	Min. printing length	1" (25.4 mm)
Cutter		Durable automatic cutter
Button		ON/OFF button (⏻), Feed button, Cut button
Interface		USB, Serial (RS-232C), 10/100BASE-TX Wired Ethernet*1
Memory for transferred data		99 templates or 2048 KB
Power supply		120V AC 60 Hz 1.8 A
Size (W × D × H)		Approx. 6.8" (173 mm) × 9.0" (229 mm) × 6.2" (158 mm)
Weight		TD-4000:Approx. 4.0 lb (1.81 kg) (Without RD Rolls) TD-4100N:Approx. 4.0 lb (1.83 kg) (Without RD Rolls)

*1 TD-4100N only

■ Operating environment

Items	Specifications
OS*1	Windows® 2000 Professional/XP/Windows Vista®/ Windows Server® 2003*2/Windows Server® 2008*2
Interface	Serial (RS-232C), USB port (USB Spec. 1.1 or 2.0 protocol), 10/100BASE-TX Wired Ethernet*2
Hard Disk	Disk space more than 70 MB*3
Memory	Windows® 2000 Professional/XP:More than 128 MB Windows Server® 2003*2:More than 256 MB Windows Vista®/Windows Server® 2008*2:More than 512 MB
Monitor	SVGA, high color or higher graphics card
Others	CD-ROM drive
Operating temperature	50°F to 95 °F (10°C to 35°C)
Operating humidity	20% to 80% (without condensation)

*1 The computer should meet Microsoft® recommendations for the OS installed.

*2 TD-4100N only

*3 Required available space when installing the software with all of the options.

■ Paper specification

For best results, we recommend only using Brother thermal media.

Items	Specifications
Media type	Die cut label, Continuous length label
Media width	0.7" - 4.16" (19 mm - 105.6 mm)
Label width	0.6" - 4" (15 mm - 101.6 mm)
Gap between labels	0.12" (3 mm) or more
Media thickness range	Without adhesive: 0.003" - 0.006" (0.08 mm - 0.155 mm) With adhesive: 0.003"- 0.007" (0.08 mm - 0.170 mm)
Outside diameter	4" (101.6 mm)
Core size	1" (25.4 mm)
Media sensor	Transmissive/Gap

Accessories (For USA Only)

Brother recommends the use of genuine Brother accessories with the Brother TD-4000/4100N.

The use of other products may effect the print quality or may damage the Brother TD-4000/4100N. The following supplies and accessories are available for the Brother TD-4000/4100N and can be ordered directly from Brother should your reseller not stock them.

Availability and price of accessories subject to change without notice. For the latest information of accessories and supplies: <http://www.brothermobilesolutions.com> or call 1-800-543-6144.

■ RD Rolls

Stock No.	Description
RD-S01U2	Continuous length paper label, 4" (102 mm)
RD-S02U1	Die cut Labels, 4" × 6" (102 mm × 152 mm)
RD-S03U1	Die cut Labels, 4" × 2" (102 mm × 50 mm)
RD-S04U1	Die cut Labels, 3" × 1" (76 mm × 26 mm)
RD-S05U1	Die cut Labels, 2" × 1" (51 mm × 26 mm)

brother®

Label Printer

TD-4000 / TD-4100N

Guía del usuario

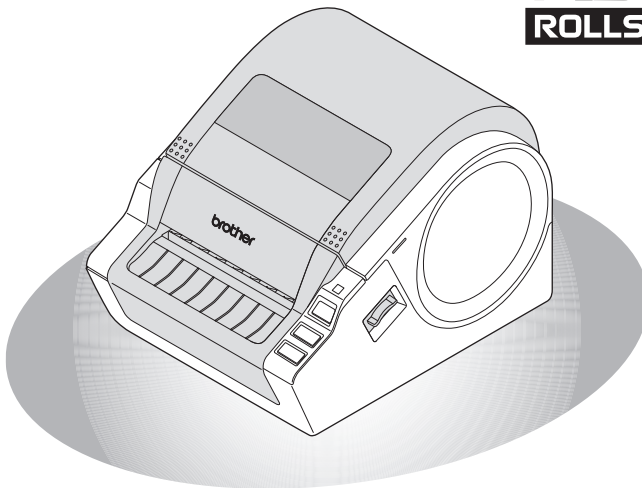

Asegúrese de leer este manual antes de usar la impresora. Le recomendamos conservar este manual a mano para poder consultarlo como referencia en el futuro.

Gracias por adquirir la impresora Brother TD-4000/4100N.

Esta guía describe brevemente los pasos para empezar a utilizar su Brother TD-4000/4100N.

Para obtener detalles, consulte la Guía del usuario. La Guía del usuario se puede encontrar en la carpeta Manuals del CD-ROM.

Es altamente recomendable que lea esta guía detenidamente antes de utilizar su Brother TD-4000/4100N y que la conserve a mano para futuras consultas.

Ofrecemos servicio de asistencia para usuarios que registran sus productos en nuestro sitio Web. Le recomendamos que aproveche esta oportunidad para registrarse visitándonos en:

Registro de usuario online
<http://registermybrother.com/>

Página de asistencia online
<http://solutions.brother.com/>

NOTA: También es posible obtener acceso a esos sitios desde la ventana de registro de usuarios en línea del CD-ROM que se incluye. Esperamos su registro.

Declaración de conformidad con la Federal Communications Commission (FCC) (sólo para EE.UU.)

Parte responsable: Brother International Corporation
100 Somerset Corporate Boulevard
Bridgewater, NJ 08807-0911 USA
TEL: (908) 704-1700

Descripción del producto: Impresora de etiquetas
Nombre del producto: TD-4000/TD-4100N
Número del modelo: TD-4000/TD-4100

Este dispositivo cumple la Parte 15 del Reglamento de la FCC. El funcionamiento está sujeto a las dos condiciones siguientes: (1) este dispositivo no debe provocar interferencias perjudiciales y (2) este dispositivo debe aceptar cualquier interferencia recibida, incluyendo interferencias que puedan provocar un funcionamiento indebido.

Tras las pruebas realizadas en este equipo, confirmamos que cumple los límites para dispositivos digitales de Clase B, en virtud de lo estipulado en la Parte 15 del Reglamento de la FCC. Estos límites se han estipulado para disponer una protección razonable contra interferencias perjudiciales en instalaciones residenciales. Este equipo genera, utiliza y puede irradiar radiofrecuencia y, en caso de no instalarse y utilizarse según las instrucciones, puede provocar interferencias perjudiciales a las comunicaciones de radio. Sin embargo, esto no garantiza que no vayan a producirse interferencias en una determinada instalación. En caso de que este equipo provoque interferencias perjudiciales a la recepción de radio y televisión, lo que podrá determinarse apagándolo y encendiéndolo, se recomienda al usuario intentar corregir la interferencia empleando cualquiera de las siguientes medidas:

- Reorientar o reubicar la antena de recepción.
- Aumentar la separación entre el equipo y el receptor.
- Conectar el equipo a una toma de red en un circuito diferente al que esté conectado el receptor.
- Solicitar ayuda al distribuidor o a un técnico de radio/TV cualificado.

Importante

Debe utilizarse el cable de interfaz incluido para asegurar el cumplimiento de los límites establecidos para un dispositivo digital de Clase B.

Debe utilizarse un cable de interfaz blindado para asegurar el cumplimiento de los límites para un dispositivo digital de Clase B.

Todo cambio o modificación que se realice sin aprobación expresa de Brother Industries, Ltd. podría dejar sin efecto la autorización al usuario para hacer funcionar el equipo.

Brother® Garantía limitada de un año (Sólo para EE.UU.)

A quién cubre:

- Esta garantía limitada ("garantía") sólo se ofrece al comprador o usuario final (en adelante denominado "Comprador original" en esta garantía) del Producto que acompaña, consumibles y accesorios (denominado conjuntamente en esta garantía como "este Producto").
- Si adquiere un Producto de un distribuidor de Brother no autorizado en Estados Unidos o si el Producto fue utilizado antes de su compra, usted no será el Comprador original y esta garantía no cubrirá el Producto que ha adquirido.

Qué cubre:

- Este Producto incluye el producto y puede incluir consumibles y accesorios. Los accesorios pueden incluir, ente otros, un cable USB, un adaptador de CA y fundas para fotos. Los consumibles pueden incluir, entre otros, papel BMS, baterías, contenedores de cinta y rollos de etiquetas.
- Salvo que se indique lo contrario en este documento, Brother garantiza que el Producto junto con los consumibles y accesorios estarán libres de defectos en los materiales y la mano de obra si se utilizan en condiciones normales.
- Esta garantía se aplica sólo a los Productos adquiridos y utilizados en Estados Unidos. Para los productos adquiridos en Estados Unidos, pero utilizados fuera de ese país, esta garantía sólo cubre el servicio de garantía dentro de Estados Unidos.

Duración de la garantía:

- Producto y accesorios incluidos: un año a partir de la fecha de compra original.
- Consumibles incluidos: 90 días desde la fecha de compra original o la vida útil nominal del consumible, siendo válida la primera que acontezca.

Qué NO cubre:

Esta garantía no cubre:

- (1) Daños físicos a este Producto;
- (2) Daños causados por la instalación inadecuada, uso inapropiado o anómalo, uso incorrecto, negligencia o accidente (entre los que se incluyen el transporte de este Producto sin la preparación o embalaje adecuado);
- (3) Daños provocados por otro dispositivo o software utilizado con este Producto (entre los que se incluyen los daños provocados por el uso de piezas, consumibles y accesorios que no sean de la marca de Brother®);
- (4) Consumibles y accesorios que hayan caducado, según la vida útil nominal;
- (5) Los problemas ocasionados por motivos distintos de defectos en el material o la mano de obra.

Esta garantía limitada se ANULARÁ si este Producto se ha modificado de alguna forma (entre las que se incluyen reparaciones conforme a la garantía sin autorización de Brother o alteración o eliminación del número de serie).

Qué hacer si considera que su Producto cumple los requisitos para el servicio de garantía:

Infórmenos de su problema llamando a nuestra línea de atención al cliente al 1-800-255-0415 o enviando un mensaje a mobilesolutionsinfo@Brother.com **dentro del periodo de garantía**. Proporcione a Brother una copia de la prueba de compra con fecha en la que se indique que este Producto se adquirió en EE.UU.

Qué le pedirá Brother que haga:

Después de comunicarse con Brother, es posible que se le solicite que envíe a Brother el Producto correctamente empaquetado y con porte pagado junto con una fotocopia de la prueba de compra. Brother **le proporcionará un Número de autorización de devolución (RA#, Return Authorization Number) que figurará en la parte exterior de la caja que contiene el Producto y las indicaciones del lugar adonde deberá devolverse el Producto. Usted se hará responsable de los costos de envío, del embalaje del Producto y del seguro (si lo desea). También se hará responsable de la pérdida o daño de este Producto durante el envío.**

Qué hará Brother:

Si el problema del que ha informado sobre su Producto o Consumibles y Accesorios incluidos está amparado por esta garantía y si ha informado el problema por primera vez dentro del periodo de garantía, Brother reparará o sustituirá el producto o los Consumibles y Accesorios incluidos sin costo alguno por las piezas o la mano de obra. Brother decidirá según su propio criterio si el Producto o los Consumibles y Accesorios deberán ser reparados o sustituidos. Brother se reserva el derecho de suministrar Productos de repuesto reformados o refabricados o los correspondientes Consumibles y Accesorios y de utilizar piezas reformadas, siempre y cuando los Productos de repuesto estén conformes a las especificaciones del fabricante para los nuevos productos o piezas. El Producto o los Consumibles y Accesorios reparados o de repuesto se le devolverán con porte pagado.

Si el Producto o los Consumibles o Accesorios incluidos no están amparados por esta garantía (en cualquier fase), usted se hará responsable de los gastos de envío del Producto o los Consumibles y Accesorios incluidos, así como de los costos de servicio técnico o sustitución de piezas o Productos conforme a las tarifas vigentes de Brother.

Identificación: Brother puede colocar marcas de identificación en el equipo cubierto y reparado según las condiciones de este acuerdo.

Limitaciones:

Brother no se hace responsable de los daños o pérdidas de equipos, soportes, programas o datos relacionados con el uso de este Producto. Exceptuando la reparación o sustitución descrita anteriormente, Brother no se hará responsable de ningún daño directo, indirecto, secundario o derivado o de compensaciones específicas. Ya que algunos estados no permiten la exclusión o la limitación de la responsabilidad por los daños derivados o secundarios, la limitación anterior puede no serle aplicable.

ESTA GARANTÍA ANULA CUALQUIER OTRA GARANTÍA, ESCRITA U ORAL, EXPRESADA POR AFIRMACIÓN, PROMESA, DESCRIPCIÓN, GRÁFICO, MODELO O MUESTRA. POR LA PRESENTE SE RECHAZA CUALQUIER OTRA GARANTÍA DISTINTA DE ESTA, EXPLÍCITA O IMPLÍCITA, INCLUYENDO LAS GARANTÍAS IMPLÍCITAS DE COMERCIABILIDAD Y ADECUACIÓN PARA UN PROPÓSITO EN PARTICULAR.

- Esta Garantía limitada es la única garantía que Brother ofrece para este Producto. Esta es la *declaración única, exclusiva y final* de las obligaciones de Brother para con usted. Sustituye cualquier acuerdo y comunicación que tenga con Brother o sus representantes.
- Esta garantía le ofrece ciertos derechos y puede gozar también de otros derechos que varían de acuerdo al estado.
- La Garantía limitada (y las obligaciones de Brother con usted) no se podrán cambiar a menos que usted o Brother firmen un documento conjunto en el que (1) nos refiramos a este Producto y la fecha de su prueba de compra, (2) describamos el cambio de esta garantía y (3) acordemos realizar dicho cambio.

Información importante

Si tiene alguna pregunta o necesita información sobre su producto de Brother, le ofrecemos una variedad de opciones de asistencia entre las que podrá elegir:

Atención al cliente en EE.UU.:

Atención al cliente

1-800-255-0415

Atención al cliente

1-303-460-1628 (fax)

Sitio Web

www.brothermobilesolutions.com

Suministros / Accesorios

1-800-543-6144

Brother Mobile Solutions, Incorporated

100 Technology Drive, Suite 250A

Broomfield, CO 80021

Registre el modelo, el número de serie, la fecha y el lugar de compra a continuación. Conserve esta información con su prueba de compra en caso de necesitar servicio técnico del Producto.

Nº de modelo _____

Nº de serie _____

Fecha de compra: _____

Nombre del distribuidor: _____

Dirección del distribuidor: _____

Importante: Le recomendamos que conserve todos los materiales de embalaje original, en caso de que necesite enviar la máquina.

Ahorre tiempo: regístrese online.

No haga fila en la oficina de correos ni se preocupe por el correo extraviado. Visítenos online en

www.registermybrother.com

Su producto quedará registrado inmediatamente en nuestra base de datos sin complicaciones.

Además, mientras se registra, podrá buscar concursos y otra información de interés.

Contenido

Introducción..... 1

Información general	1
Precauciones de seguridad	2
Precauciones generales	4

PASO 1

Procedimientos iniciales 6

1 Desembalaje de la TD-4000/4100N.....	6
2 Descripción de las piezas	7
3 Indicador LED	8
4 Flujo de creación de etiquetas	9
5 Funciones adicionales	10
Impresión de la lista de plantillas	10
P-touch Transfer Express.....	10
Plantilla de P-touch	10
6 Conexión de la alimentación	11
7 Ajuste del rollo RD.....	12
8 Uso de los cables de interfaz.....	14

PASO 2

Instalación del software 15

1 Instalación del software de TD-4000.....	15
2 Instalación del software de TD-4100N.....	17
3 Desinstalación del software y del controlador de la impresora	24
Desinstalación de P-touch Editor.....	24
Desinstalación del controlador de la impresora	24
4 Control mediante los Comandos ESC/P	26
Comandos disponibles	26
Cables serie	26
5 Impresión de la configuración de la impresora.....	27

PASO 3

Referencia 28

1 Mantenimiento.....	28
2 Solución de problemas	29
3 Especificaciones principales.....	32
Accesorios (para EE.UU. solamente)	33

Información general

■ Compilación y aviso de publicación

Esta guía ha sido compilada y editada por Brother Industries Ltd. e incluye las descripciones y especificaciones más actualizadas del producto.

El contenido de esta guía y las especificaciones de este producto está sujeto a modificación sin previo aviso.

En caso de que en el futuro decida actualizar el software de la impresora TD-4000/4100N, este manual no servirá como consulta para las nuevas características. Por lo tanto, notará que el software y los contenidos de esta guía son diferentes.

Brother se reserva el derecho de modificar sin previo aviso las especificaciones y materiales aquí contenidos y no asumirá responsabilidad alguna por daños de cualquier índole (incluyendo daños derivados) producidos al basarse en el material presentado, incluyendo entre otros los errores tipográficos y de otra naturaleza contenidos en la publicación.

Las imágenes de pantalla que aparecen en esta guía pueden ser diferentes, dependiendo de su sistema operativo o impresora.

© 2009 Brother Industries Ltd.

■ Marcas comerciales y copyright

El logotipo de Brother es una marca comercial registrada de Brother Industries, Ltd.

Brother es una marca comercial registrada de Brother Industries, Ltd.

© 2009 Brother Industries, Ltd. Reservados todos los derechos.

Microsoft, Windows Vista, Windows Server y Windows son marcas comerciales registradas de Microsoft Corporation, en los Estados Unidos y otros países.

QR code is a registered trademark of DENSO WAVE Incorporated. QR Code Generating Program Copyright © 2008 DENSO WAVE INCORPORATED. BarStar Pro Encode Library (DataMatrix, MaxiCode, PDF417, RSS) Copyright © 2007 AINIX Corporation. All rights reserved.

Los nombres de otros programas o productos utilizados en este documento son marcas comerciales o marcas comerciales registradas de sus respectivos titulares.

Todas las empresas cuyo título de software se mencione en esta guía tienen un contrato de licencia de software específico para sus programas.

Cualquier nombre comercial o de producto que aparezca en los productos de Brother, en documentos relacionados y en cualquier otro material son marcas comerciales o marcas comerciales registradas de sus respectivos titulares.

■ Símbolos utilizados en esta guía

Los símbolos utilizados en esta guía se indican a continuación:

- ⚠ Este símbolo muestra la información o las indicaciones que se deben seguir. Si no se tienen en cuenta, pueden producirse daños, lesiones o fallos en el funcionamiento.
- 📝 Este símbolo muestra la información o las indicaciones que pueden ayudarle a comprender mejor y utilizar la máquina con mayor eficacia.



■ Declaración de conformidad con International ENERGY STAR®

El objetivo del Programa Internacional ENERGY STAR® es fomentar el desarrollo y la popularización de los equipos de oficina que ahorran energía. Como Socio de ENERGY STAR®, Brother Industries, Ltd. ha determinado que este producto cumple con las pautas de ahorro de energía del programa ENERGY STAR®.









Precauciones de seguridad

Lea y comprenda todas estas instrucciones y consérvelas para futuras consultas. Siga todas las advertencias e instrucciones indicadas en el producto.

 ADVERTENCIA	Le indica qué hacer para impedir el riesgo de lesiones.
 PRECAUCIÓN	Le indica los procedimientos que debe seguir para evitar dañar la máquina.

Los símbolos utilizados en esta guía se indican a continuación:











	Acción NO permitida		NO desarme el producto.
	NO salpique o sumerja el producto en agua.		NO toque una parte determinada del producto.
	Acción obligatoria		Desenchufar
	Aviso de posible descarga eléctrica		

■ Para utilizar la máquina con seguridad

ADVERTENCIA

Siga estas indicaciones para evitar que se produzcan daños, descargas eléctricas o incendios.

■ La máquina

-  Desenchufe inmediatamente el cable de alimentación y no utilice la máquina durante tormentas eléctricas. Los rayos pueden suponer un riesgo remoto de descarga eléctrica.
-  No toque ninguna pieza de metal ubicada cerca del cabezal de impresión. El cabezal de impresión alcanza temperaturas elevadas durante su uso y mantiene dichas temperaturas inmediatamente después de su uso. No lo toque directamente con las manos.
-  Deseche las bolsas de plástico correctamente y manténgalas fuera del alcance de bebés y niños. No juegue con las bolsas de plástico.
-  Desenchufe inmediatamente el cable de alimentación y no utilice la máquina si nota un olor extraño, calor, decoloración, deformación, u otra anomalía durante el funcionamiento o el almacenamiento de la máquina.
-  No desarme la máquina. Para la inspección, el ajuste o la reparación de la máquina, comuníquese con el establecimiento de venta donde adquirió la máquina o con el centro local de servicio autorizado.
-  No deje caer, golpee o agite la máquina.
-  No sujete ni levante la máquina por la cubierta del rollo RD. La cubierta se puede salir y la máquina se puede caer y dañar.
-  No permita que la máquina se moje bajo ninguna circunstancia.
-  No utilice la máquina con objetos extraños en su interior. Si la máquina entra en contacto con agua o cualquier objeto extraño, desenchufe el cable de la alimentación de la toma eléctrica y retire el objeto extraño. En caso de ser necesario, póngase en contacto con el establecimiento de venta donde adquirió la máquina o su centro local de servicio autorizado.
-  No sujete la máquina con una sola mano. La máquina se le puede resbalar.
-  No desarme la máquina ni permita que se moje, a fin de evitar posibles descargas eléctricas o incendio. Si lo hace puede provocar una descarga eléctrica o un incendio.

⚠ ADVERTENCIA

- ❗ No utilice disolvente para pintura, bencina, alcohol u otros disolventes orgánicos para limpiar la máquina. Si lo hace, puede provocar daños en el acabado de la máquina. Utilice un paño suave y seco para limpiar la máquina.
- ❗ No coloque objetos pesados o que contengan agua sobre la máquina. Si la máquina entra en contacto con objetos extraños o agua, póngase en contacto con el establecimiento de venta donde adquirió la máquina o su centro local de servicio autorizado. Si sigue utilizando la máquina con agua u otro objeto extraño en el interior, puede dañarla o provocar heridas personales.

Siga estas indicaciones para evitar que se produzcan daños, descargas eléctricas o incendios.

■ Cable de alimentación

- ⊘ Utilice sólo la fuente de alimentación autorizada (120 V de CA) para la máquina.
- ❗ Utilice únicamente el cable de alimentación que se proporciona con la máquina.
- ⊘ No toque el enchufe o el cable de alimentación con las manos mojadas.
- ⊘ No sobrecargue la toma eléctrica con demasiados dispositivos ni conecte el cable de alimentación en una toma eléctrica dañada.
- ⊘ No corte, dañe, altere o coloque objetos pesados sobre el cable de alimentación.
- ⊘ No utilice el cable de alimentación si está dañado.
- ❗ Asegúrese de que el cable de alimentación esté conectado correctamente a la toma eléctrica.
- ❗ Sujete siempre el cable de alimentación cuando lo enchufe o desenchufe de la toma eléctrica. No tire del cable de alimentación. El cable que está en el interior del cable eléctrico se puede dañar.

⚠ PRECAUCIÓN

Siga estas indicaciones para evitar que se produzcan daños, descargas eléctricas o incendios.

■ La máquina

- ❗ La toma eléctrica debe estar cerca de la máquina y debe ser de fácil acceso.
- ❗ No toque el cortador. Puede provocar lesiones personales.
- ❗ No exponga la máquina directamente a la luz solar ni la coloque cerca de calentadores o dispositivos que emitan calor, en zonas expuestas a temperaturas extremadamente altas o bajas, humedad elevada o zonas polvorientas. Si lo hace, puede provocar fallos en la máquina.

■ Cable de alimentación

- 🔌 Si no va a utilizar la máquina durante un período de tiempo prolongado, desconecte el cable de alimentación de la toma eléctrica.

■ Cortador

- ⊘ No toque la cuchilla del cortador.
- ⊘ No abra la cubierta superior cuando el cortador esté en funcionamiento.

■ Instalación y almacenamiento

- ❗ Coloque la máquina sobre una superficie plana y estable, como un escritorio.
- ⊘ No coloque objetos pesados sobre la máquina.

⚠ PRECAUCIÓN

■ Rollo RD

- ❗ Procure no dejar caer el rollo RD.
- ❗ Los rollos RD utilizan papel térmico. La etiqueta y la impresión perderán el color con la luz solar y el calor. No utilice rollos RD para usos exteriores que requieran durabilidad.
- ❗ Dependiendo de la zona, el material y las condiciones ambientales, es posible que la etiqueta no pueda despegarse, que el color de la etiqueta cambie o que se transfiera a otros objetos. Antes de colocar la etiqueta, compruebe las condiciones ambientales y el material. Pruebe la etiqueta pegando una pequeña muestra en una zona inadvertida de la superficie en la que desee pegarla.

Precauciones generales

■ La máquina

- La máquina es un dispositivo de precisión. No deje caer, golpee o agite la máquina.
- No levante la máquina por la cubierta del compartimiento del rollo RD. La cubierta se puede salir y la máquina se puede caer y dañar.
- Se puede producir un mal funcionamiento de la máquina si se deja cerca de un televisor, una radio, etc. No utilice la máquina cerca de otra que pueda provocar interferencias electromagnéticas.
- No introduzca ningún objeto ni bloquee la ranura de salida de etiquetas o los puertos USB, Serial y LAN.
- Utilice únicamente el cable de interfaz (cable USB) que se proporciona con la máquina.
- Si no va a utilizar la máquina durante un período de tiempo prolongado, retire el rollo RD de la máquina.
- No intente imprimir etiquetas mientras la cubierta del rollo RD esté abierta.

■ Cable de alimentación

- Debe colocar la máquina junto a una toma eléctrica estándar de fácil acceso.

■ Rollo RD

- Utilice sólo accesorios y suministros originales de Brother (con la marca **RD** ROLLOS).
- Si la etiqueta se coloca sobre una superficie mojada, sucia o grasienta, es posible que se despegue con facilidad. Antes de colocar la etiqueta, limpie la superficie en la que la va a colocar.
- El rollo RD utiliza un papel térmico que puede perder intensidad o despegarse de las superficies si se expone a la luz ultravioleta, lluvia o viento.
- No exponga los rollos RD a la luz directa del sol, a altas temperaturas, humedad elevada o polvo. Almacénelos en un lugar fresco y oscuro. Utilice los rollos RD inmediatamente después de abrir el paquete.
- Si raya la superficie de impresión de la etiqueta con las uñas u objetos metálicos o toca la superficie de impresión con las manos impregnadas en agua, sudor, crema, etc., puede cambiar el color de la etiqueta o decolorarse.
- No coloque etiquetas a personas, animales o plantas. Además, nunca coloque etiquetas en espacios públicos o privados sin una autorización previa.

- Es posible que la última etiqueta de un rollo RD no se imprima correctamente. Por este motivo, el rollo contiene más etiquetas que lo indicado en el paquete.
- Si una etiqueta se retira después de colocarla en una superficie, pueden quedar restos de la misma.
- Algunos rollos RD utilizan adhesivo permanente en sus etiquetas. Estas etiquetas no se pueden despegar fácilmente una vez pegadas.

■ CD-ROM y software

- No raye ni esponga el CD-ROM a temperaturas altas o bajas.
- No coloque objetos pesados sobre el CD-ROM y no lo manipule con fuerza.
- El software contenido en el CD-ROM está diseñado para su uso exclusivo con la máquina. Consulte la Licencia en el CD para obtener información detallada. Este software se puede instalar en varios equipos para su uso en oficinas, etc.

1 Desembalaje de la TD-4000/4100N

Compruebe que el paquete contiene todo lo que se indica a continuación antes de utilizar la impresora. Si algún artículo falta o está dañado, comuníquese con el distribuidor de Brother.

TD-4000/4100N

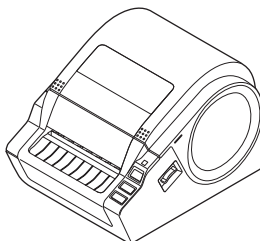

Cable USB

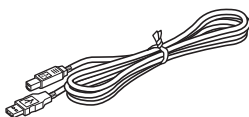

Guía del usuario

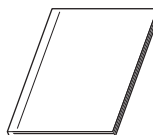

CD-ROM



Cable de alimentación de CA

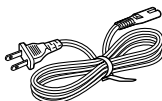

El enchufe puede variar en función del país.

Rollo RD (rollo inicial)



La impresora Brother TD-4000/4100N incluye dos rollos iniciales de etiquetas:

- Un rollo inicial de 4" (102 mm) de Etiqueta continua (6,5 pies (2 m))
- Un rollo inicial de 2" x 1" (51 mm x 26 mm) de Etiqueta precortada (60 etiquetas)

2 Descripción de las piezas

Introducción

■ Vista frontal

Cubierta de compartimento de rollo RD

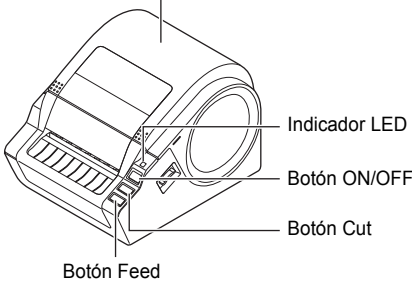

Escala

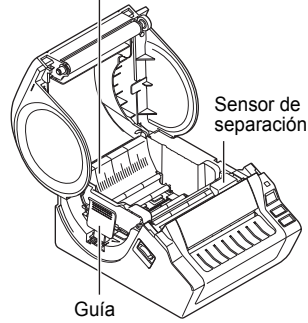

■ Vista posterior

<TD-4000>

Interruptor de alimentación principal

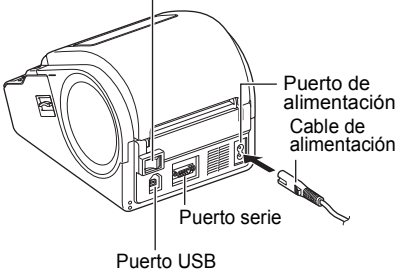

<TD-4100N>

Interruptor de alimentación principal

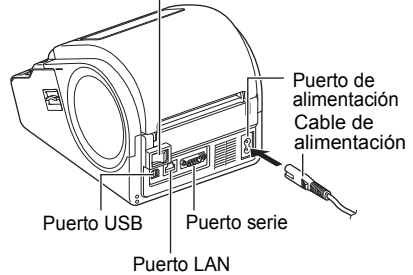

Procedimientos iniciales

PASO 2







Instalación del software

PASO 3

Referencia

3 Indicador LED

El indicador LED de la impresora Brother TD-4000/4100N indica el estado de funcionamiento actual.

Indicador	Estado
Apagado 	No hay alimentación.
Indicador verde encendido 	Hay alimentación.
Indicador verde intermitente 	Recibiendo datos del equipo.
Indicador naranja encendido 	La tapa del rollo está abierta. (Cierre la cubierta del rollo correctamente).
Indicador naranja intermitente 	Enfriándose. (Espere a que se reduzca la temperatura del cabezal de impresión).
Indicador rojo encendido 	La máquina está arrancando. El programa no es el correcto. (Actualice el programa según sea necesario).
Indicador rojo intermitente 	Indica uno de los errores siguientes. <ul style="list-style-type: none"> • Error del sensor de etiquetas (fin del rollo RD o atasco de papel) • Se instaló un rollo RD incorrecto • Error de transmisión

4 Flujo de creación de etiquetas

Las etiquetas se pueden crear con el P-touch Editor. Consulte → la Guía del usuario del software en el CD-ROM para ver las instrucciones de uso de P-touch Editor. Siga el procedimiento que se describe a continuación para comenzar a crear etiquetas. El siguiente es un ejemplo para Windows Vista®.

1 Conecte la fuente de alimentación.

Para obtener más detalles, consulte "Conexión de la alimentación" en la página 11.

2 Instale el software.

Instale el controlador de la impresora para utilizar TD-4000/4100N como impresora con el equipo e instale el software de diseño de etiquetas. Para la TD-4000, consulte "Instalación del software de TD-4000" en la página 15. Para la TD-4100N, consulte "Instalación del software de TD-4100N" en la página 17.

3 Conecte la TD-4000/4100N al equipo.

4 Especifique el tamaño del papel o la etiqueta.

En [Panel de control], haga clic en [Hardware y sonido] o [Impresoras y otro hardware], [Impresoras]; haga clic secundario en [Brother XX-XXXX]; seleccione [Preferencias de impresión] en la ficha [Papel] para especificar la configuración del papel y la etiqueta (ancho, longitud, distancia entre etiquetas y ancho del papel). La lista de tamaños de papel se puede importar o exportar entre diferentes equipos, y se puede ajustar la ubicación y la densidad de la impresión. Para obtener más detalles, consulte la Guía del usuario del software en el CD-ROM.

5 Imprima las etiquetas.

- Impresión mediante el P-touch Editor
 - Inicie el P-touch Editor para crear las etiquetas.
 - Impresión mediante otras aplicaciones
 - Seleccione [Archivo] - [Imprimir]. (El procedimiento de impresión puede variar en función de la aplicación que se utilice).
- Para obtener más detalles, consulte la Guía del usuario del software en el CD-ROM.

5 Funciones adicionales

Impresión de la lista de plantillas

La TD-4000/4100N cuenta con una memoria que se utiliza para almacenar las plantillas de etiquetas en la impresora.

Puede imprimir una lista de estas plantillas de etiquetas (un máximo de 99) para saber cuáles son las plantillas de etiquetas disponibles.

1 Instale un rollo de etiquetas con un ancho de 2" (50,8 mm) o más.



2 Mantenga presionado el botón Feed.
Se imprimirá la lista de plantillas de etiquetas.

P-touch Transfer Express

Con P-touch Transfer Express, las plantillas de etiquetas se pueden transferir fácilmente a la TD-4000/4100N a través del USB.

Una vez que el administrador la haya creado, la plantilla de etiqueta se puede distribuir entre los usuarios junto con P-touch Transfer Express.

El usuario podrá utilizar P-touch Transfer Express para transferir la plantilla de etiqueta a la TD-4000/4100N.

Para obtener más detalles, consulte la "Guía del usuario del software" en la carpeta Manuals del CD-ROM.

Plantilla de P-touch

Al enviar el comando Plantilla de P-touch a la TD-4000/4100N, se pueden seleccionar e imprimir las plantillas transferidas para que puedan ser controladas desde los dispositivos host.

Los tipos de dispositivos host son los siguientes:

- Dispositivo de escala y medición
- Dispositivo de mediciones médicas
- Lector de código de barras

La herramienta de comandos más reciente se puede descargar del siguiente sitio Web:
<http://solutions.brother.com>

[Seleccione su región/país] - [Seleccione el producto] - [Descargas]

6 Conexión de la alimentación

- ⚠ • Compruebe que la toma eléctrica sea de 120 V de CA antes de enchufar el cable de alimentación.
- No conecte la TD-4000/4100N al equipo hasta que se le indique en el procedimiento de instalación del controlador de impresora.
- Desenchufe el cable de alimentación de la toma eléctrica una vez que termine de utilizar la TD-4000/4100N.
- No tire del cable de alimentación cuando lo desenchufe de la toma eléctrica. El hilo del cable de alimentación se puede dañar.

1 Compruebe que el interruptor de alimentación principal esté apagado.

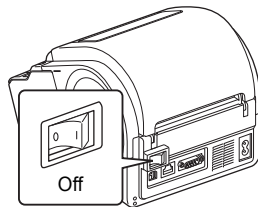

2 Conecte el cable de alimentación a la TD-4000/4100N.

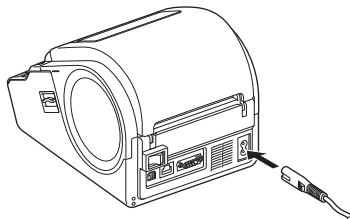

3 Enchufe el cable de alimentación en una toma eléctrica.

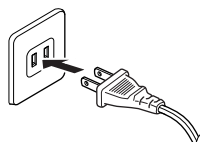

El enchufe puede variar en función del país.

4 Encienda el interruptor de alimentación principal.

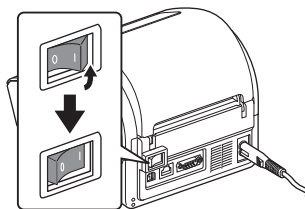

7 Ajuste del rollo RD

- 1** Mantenga presionado el botón ON/OFF (⏻) para apagar la TD-4000/4100N. Levante las palancas derecha e izquierda de la TD-4000/4100N ubicadas debajo de la cubierta del compartimiento del rollo RD y abra la cubierta del compartimiento del rollo RD.

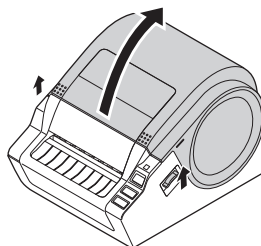

- 2** Apriete la palanca verde y ajuste la guía para que se adapte al ancho del rollo RD. Utilice la escala dibujada en el compartimiento trasero para colocar esta guía en la posición correcta.

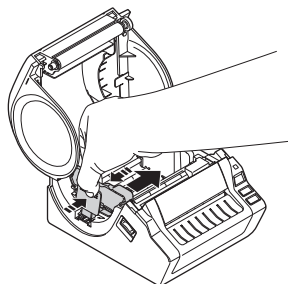

- 3** Deslice el extremo del rollo RD por debajo del sensor de separación (material de impresión).

- ⚠ Si el extremo del rollo RD no se deslizó por debajo del sensor de separación (material de impresión), es posible que la TD-4000/4100N no detecte el material de impresión correctamente.

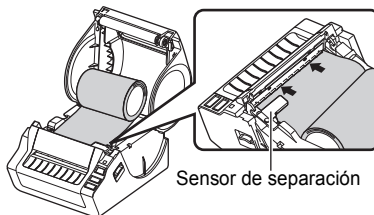

- 4** Introduzca un rollo RD boca abajo en el compartimiento, de manera que las etiquetas ingresen desde la parte inferior, como se muestra. Verifique la posición de la guía del rollo y ajústela para evitar que el rollo RD se mueva hacia los lados.

- ⚠ Si el rollo RD no se inserta correctamente, la impresión se realizará en el lado incorrecto de la etiqueta.

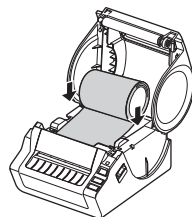

5 Coloque el extremo del rollo RD para que haga contacto con el protector de plástico negro del cortador.

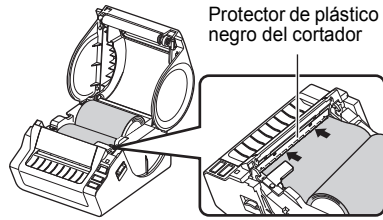

6 Cierre la cubierta del compartimento del rollo RD.

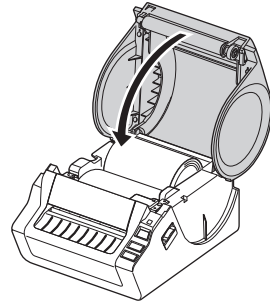

7 Mantenga presionado el botón ON/OFF (⏻) para encender la TD-4000/4100N.

■ Etiqueta precortada

8 Presione el botón Feed.
La impresora colocará la etiqueta en la posición inicial correcta.
Ahora podrá comenzar a imprimir.

■ Etiqueta continua

8 Presione dos veces el botón Feed y una vez el botón Cut.
La impresora colocará la etiqueta en la posición inicial correcta.
Ahora podrá comenzar a imprimir.

 Si el material de impresión no se carga correctamente, recorte un poco del material para alisar el borde y repita el procedimiento de carga.

8 Uso de los cables de interfaz

El cable RS-232C y el cable de red no son accesorios estándar. Seleccione el cable apropiado para la interfaz.

- Cable USB
Utilice el cable de interfaz proporcionado.
- Cable RS-232C
No utilice un cable de interfaz que tenga más de 6 pies (2 metros).
Para obtener más detalles, consulte "Control mediante los Comandos ESC/P" en la página 26.
- Cable de red (TD-4100N)
Utilice un cable de par trenzado recto de Categoría 5 (o superior) para redes Fast Ethernet 10BASE-T o 100BASE-TX.

Importante

Para la interfaz USB, se debe utilizar el cable USB que se incluye para garantizar que se respeten los límites de EMC.

Para las interfaces de red y de serie, se debe utilizar un cable de interfaz blindado para asegurar el cumplimiento de los límites de EMC.

Todo cambio o modificación que se realice sin aprobación expresa de Brother Industries, Ltd. puede afectar el rendimiento y la calidad de la impresión, y los daños no estarán contemplados en la garantía limitada.

- ⚠ • Precauciones para las conexiones LAN
No conecte esta máquina a una conexión LAN que esté expuesta a sobretensiones.
- Precauciones para la conexión RS-232C
El conector serie RS-232C de este equipo no es una fuente de alimentación limitada.

1 Instalación del software de TD-4000

El procedimiento de instalación del software varía en función del sistema operativo del equipo.

El procedimiento de instalación puede estar sujeto a cambios sin previo aviso.

⚠ No conecte la impresora al equipo hasta que se le solicite que lo haga.

En esta sección se explica cómo instalar P-touch Editor 5.0, el Controlador de la impresora y la Guía del usuario mediante la opción de Instalación estándar. El siguiente es un ejemplo para Windows Vista®.

1 Inicie el equipo e introduzca el CD-ROM en su unidad de CD-ROM.



Si no se ejecuta automáticamente, abra los archivos del CD-ROM y haga doble clic en "Setup.exe".

2 Haga clic en "Instalación estándar".



Elementos de la instalación:

1 Instalación estándar

P-touch Editor 5.0,
Controlador de la impresora y
Guía del usuario del software (PDF)

2 Instalación personalizada

Instale P-touch Editor 5.0, el
Controlador de la impresora o la
Guía del usuario del software (PDF) individualmente.

3 Mostrar la Guía del usuario

La Guía del usuario del software (PDF)

4 Descargar Adobe Reader

Se mostrará un enlace a la página de descargas de Adobe® Reader®.



3 Lea el contrato de licencia y haga clic en [Sí] si está de acuerdo con las condiciones.

4 Siga las instrucciones que aparecen en la pantalla hasta finalizar la Instalación estándar.

5 Coloque una marca de verificación en la casilla situada junto a los componentes que desea instalar y haga clic en [Siguiente].

- ⚠ Asegúrese de que todas las aplicaciones de Microsoft® Office estén cerradas.
- 📄 Para obtener detalles sobre los componentes, consulte "Guía del usuario del software (PDF)".

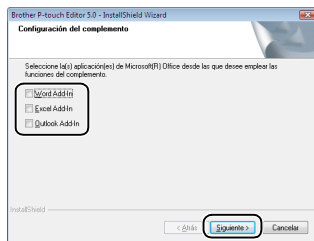

6 Haga clic en [Aceptar] y siga las instrucciones que aparecen en la pantalla para instalar el controlador de la impresora. Cuando se le solicite, conecte la impresora para finalizar la instalación del controlador.

- ⚠ Para la instalación del USB, es importante que no conecte la impresora en el equipo hasta que se le solicite.

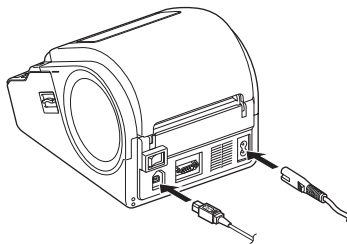

7 Seleccione un método de registro y haga clic en [Siguiente].

- Si selecciona "Sí, mostrar la página.", irá a la página de registro de usuario online antes de finalizar la instalación. (recomendado)
- Si selecciona "No, no mostrar la página." continuará con la instalación.

8 Cuando se le pida que descargue las herramientas opcionales, seleccione las que desee y haga clic en [Siguiente].

- Si selecciona "Sí, mostrar la página.", irá a la página Web "Solutions Center" antes de finalizar la instalación. (recomendado)
[Seleccione su región/país] - [Seleccione el producto] - [Descargas]
 - Si selecciona "No, no mostrar la página." continuará con la instalación.
- 📄 Si desea descargar las herramientas opcionales en otro momento, puede encontrarlas en la siguiente página Web:
<http://solutions.brother.com>
 [Seleccione su región/país] - [Seleccione el producto] - [Descargas]

9 Haga clic en [Finalizar].

Ha finalizado la instalación del software.

- 📄 Cuando se le pida que reinicie el equipo, seleccione "Reiniciar" y haga clic en [Finalizar].

10 Inicie el software.

Haga clic en [Inicio] - [Todos los programas (Programas)] - [Brother P-touch] - [P-touch Editor 5.0] para iniciar P-touch Editor.

- 📄 Para obtener detalles sobre el software, consulte → "Guía del usuario del software (PDF)". Puede encontrar la Guía del usuario del software (PDF) haciendo clic en [Inicio] - [Todos los programas (Programas)] - [Brother P-touch] - [Manuals] - [TD-4000] - [Guía del usuario del software].

2 Instalación del software de TD-4100N

El procedimiento de instalación del software varía en función del sistema operativo del equipo.

El procedimiento de instalación puede estar sujeto a cambios sin previo aviso.

⚠ No conecte la impresora al equipo hasta que se le solicite que lo haga.

En esta sección se explica cómo instalar P-touch Editor 5.0, el Controlador de la impresora y la Guía del usuario mediante la opción de Instalación estándar. El siguiente es un ejemplo para Windows Vista®.

1 Inicie el equipo e introduzca el CD-ROM en su unidad de CD-ROM.

✍ Si no se ejecuta automáticamente, abra los archivos del CD-ROM y haga doble clic en "Setup.exe".

2 Haga clic en "Instalación estándar".

✍ Elementos de la instalación:

1 Instalación estándar

P-touch Editor 5.0, el Controlador de la impresora, la Guía del usuario del software (PDF) y la Guía del usuario en red (PDF)

2 Instalación personalizada

Instale P-touch Editor 5.0, el Controlador de la impresora o la Guía del usuario (PDF) individualmente. Cuando se selecciona la guía del usuario, se instala la Guía del usuario del software (PDF) y la Guía del usuario en red (PDF).

3 Instalación de la utilidad

BRAdmin Light

4 Guía del usuario

Guía del usuario del software (PDF), Guía del usuario en red (PDF) y enlace a la página de descarga de Adobe® Reader®.



3 Lea el contrato de licencia y haga clic en [Sí] si está de acuerdo con las condiciones.

4 Siga las instrucciones que aparecen en la pantalla hasta finalizar la Instalación estándar.

5 Coloque una marca de verificación en la casilla situada junto a los componentes que desea instalar y haga clic en [Siguiente].

! Asegúrese de que todas las aplicaciones de Microsoft® Office estén cerradas.

✍ Para obtener detalles sobre los componentes, consulte "Guía del usuario del software (PDF)".

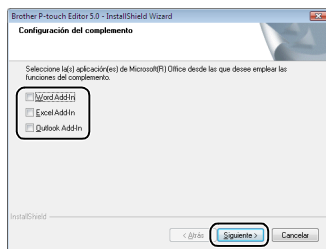

6 Haga clic en [Aceptar]. A continuación, seleccione su método de colección y haga clic en [Siguiente].

✍ Método de conexión:

1 Impresora local con cable USB

Consulte "Para usuarios de cable de interfaz USB" en la página 19.

2 Impresora de red punto a punto de Brother

Compruebe que el cable LAN esté conectado a la impresora. Consulte "Para usuarios de cable de interfaz de red" en la página 20.

3 Impresora compartida de red

Compruebe que el cable LAN esté conectado a la impresora. Consulte "Para usuarios de impresora de red compartida" en la página 21.

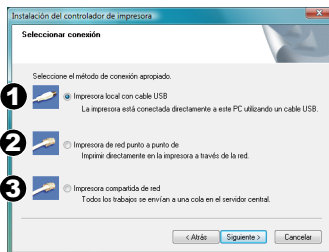

■ Para usuarios de cable de interfaz USB

7 Siga las instrucciones que aparecen en la pantalla para instalar el controlador de la impresora. Cuando aparezca esta pantalla, confirme que la impresora está encendida. Cuando se le solicite, conecte el cable de interfaz USB al equipo y luego a la impresora para finalizar la instalación del controlador.

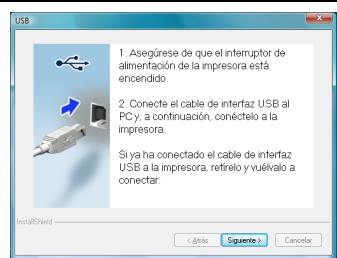

- ❗ • No conecte la impresora al equipo hasta que se le solicite que lo haga.
- Antes de conectar el cable de interfaz USB, extraiga la etiqueta de precaución del puerto USB de la máquina.

8 Seleccione un método de registro y haga clic en [Siguiente].

- Si selecciona "Sí, mostrar la página.", irá a la página de registro de usuario online antes de finalizar la instalación. (recomendado)
- Si selecciona "No, no mostrar la página." continuará con la instalación.

9 Cuando se le pida que descargue las herramientas opcionales, seleccione las que desee y haga clic en [Siguiente].

- Si selecciona "Sí, mostrar la página.", irá a la página Web "Solutions Center" antes de finalizar la instalación. (recomendado)
[Seleccione su región/país] - [Seleccione el producto] - [Descargas]
- Si selecciona "No, no mostrar la página." continuará con la instalación.
- ✍ Si desea descargar las herramientas opcionales en otro momento, puede encontrarlas en la siguiente página Web:
<http://solutions.brother.com>
[Seleccione su región/país] - [Seleccione el producto] - [Descargas]

10 Haga clic en [Finalizar].

11 Inicie el software.

Haga clic en [Inicio] - [Todos los programas (Programas)] - [Brother P-touch] - [P-touch Editor 5.0] para iniciar P-touch Editor.

✍ Para obtener detalles sobre el software, consulte → "Guía del usuario del software (PDF)".

Puede encontrar la Guía del usuario del software (PDF) haciendo clic en [Inicio] - [Todos los programas (Programas)] - [Brother P-touch] - [Manuals] - [TD-4100N] - [Guía del usuario del software].

■ Para usuarios de cable de interfaz de red

7 Seleccione Buscar equipos en la red y elija el que corresponde de la lista de equipos encontrados (Recomendado). O bien introduzca la dirección IP de la máquina o su nombre de nodo. Haga clic en [Siguiente].

 Para conocer el nombre de nodo y la dirección IP de su impresora, imprima la Página de configuración de la impresora. Consulte "Impresión de la configuración de la impresora" en la página 27.

8 Seleccione la impresora.

9 Siga las instrucciones que aparecen en la pantalla para instalar el controlador de la impresora.

10 Seleccione un método de registro y haga clic en [Siguiente].

- Si selecciona "Sí, mostrar la página.", irá a la página de registro de usuario online antes de finalizar la instalación. (recomendado)
- Si selecciona "No, no mostrar la página." continuará con la instalación.

11 Cuando se le pida que descargue las herramientas opcionales, seleccione las que desee y haga clic en [Siguiente].

- Si selecciona "Sí, mostrar la página.", irá a la página Web "Solutions Center" antes de finalizar la instalación. (recomendado)
[Seleccione su región/país] - [Seleccione el producto] - [Descargas]
- Si selecciona "No, no mostrar la página." continuará con la instalación.

 Si desea descargar las herramientas opcionales en otro momento, puede encontrarlas en la siguiente página Web:
<http://solutions.brother.com>
[Seleccione su región/país] - [Seleccione el producto] - [Descargas]

12 Haga clic en [Finalizar].

13 Inicie el software.
Haga clic en [Inicio] - [Todos los programas (Programas)] - [Brother P-touch] - [P-touch Editor 5.0] para iniciar P-touch Editor.

-  • Para obtener detalles sobre el software, consulte → "Guía del usuario del software (PDF)".
Puede encontrar la Guía del usuario del software (PDF) haciendo clic en [Inicio] - [Todos los programas (Programas)] - [Brother P-touch] - [Manuals] - [TD-4100N] - [Guía del usuario del software].
- Para obtener detalles sobre la red, consulte → "Guía del usuario de la red (PDF)".
Puede encontrar la Guía del usuario de la red (PDF) haciendo clic en [Inicio] - [Todos los programas (Programas)] - [Brother P-touch] - [Manuals] - [TD-4100N] - [Guía del usuario de la red].

■ Para usuarios de impresora de red compartida

7 Seleccione la cola de la impresora y haga clic en [Aceptar].

 Póngase en contacto con su administrador si no conoce la ubicación o el nombre de la impresora en la red.

8 Siga las instrucciones que aparecen en la pantalla para instalar el controlador de la impresora.

9 Seleccione un método de registro y haga clic en [Siguiente].

- Si selecciona "Sí, mostrar la página.", irá a la página de registro de usuario online antes de finalizar la instalación. (recomendado)
- Si selecciona "No, no mostrar la página." continuará con la instalación.

10 Cuando se le pida que descargue las herramientas opcionales, seleccione las que desee y haga clic en [Siguiente].

- Si selecciona "Sí, mostrar la página.", irá a la página Web "Solutions Center" antes de finalizar la instalación. (recomendado)
[Seleccione su región/país] - [Seleccione el producto] - [Descargas]
- Si selecciona "No, no mostrar la página." continuará con la instalación.

 Si desea descargar las herramientas opcionales en otro momento, puede encontrarlas en la siguiente página Web:
<http://solutions.brother.com>
[Seleccione su región/país] - [Seleccione el producto] - [Descargas]

11 Haga clic en [Finalizar].

12 Inicie el software.

Haga clic en [Inicio] - [Todos los programas (Programas)] - [Brother P-touch] - [P-touch Editor 5.0] para iniciar P-touch Editor.

-  • Para obtener detalles sobre el software, consulte → "Guía del usuario del software (PDF)".
Puede encontrar la Guía del usuario del software (PDF) haciendo clic en [Inicio] - [Todos los programas (Programas)] - [Brother P-touch] - [Manuals] - [TD-4100N] - [Guía del usuario del software].
- Para obtener detalles sobre la red, consulte → "Guía del usuario de la red (PDF)".
Puede encontrar la Guía del usuario de la red (PDF) haciendo clic en [Inicio] - [Todos los programas (Programas)] - [Brother P-touch] - [Manuals] - [TD-4100N] - [Guía del usuario de la red].

■ Instalación de la utilidad de configuración BRAdmin Light (sólo para TD-4100N)

BRAdmin Light es una utilidad para la configuración inicial de dispositivos Brother conectados a la red. También puede buscar productos Brother en la red, ver el estado y realizar configuraciones básicas de red, como una dirección IP. Para obtener información adicional sobre BRAdmin Light, visite <http://solutions.brother.com>.

- Si requiere una administración de impresora más avanzada, utilice la última versión de la utilidad Brother BRAdmin Professional, disponible para descargarse en <http://solutions.brother.com>.
- Si está utilizando software de firewall, es posible que BRAdmin Light no detecte el dispositivo sin configurar. En ese caso, desactive su software de firewall y vuelva a probar BRAdmin Light. Reinicie su software de firewall después de establecer la información de dirección.

1 Haga clic en [Instalación de la utilidad].

Esta pantalla es la misma que visualiza cuando introduce el CD-ROM.



2 Haga clic en [BRAdmin Light] y siga las instrucciones que aparecen en la pantalla.

Si tiene el Firewall de Windows activado en su equipo, aparecerá el mensaje “¿Desea añadir esta aplicación a la lista de excepciones?”. Compruebe el entorno del equipo y seleccione [Sí] o [No].

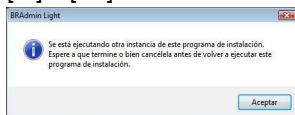

■ Configuración de la dirección IP, la Máscara de subred y la Puerta de enlace con BRAdmin Light

1 Haga clic en [Inicio]-[Todos los programas (Programas)]-[Brother]-[BRAdmin Light]. BRAdmin Light buscará nuevos dispositivos automáticamente.

 Si dispone de un servidor DHCP/BOOTP/RARP en su red, no tiene que realizar la siguiente operación, dado que el servidor de impresión obtendrá de forma automática su dirección IP.

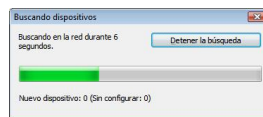

2 Haga doble clic en el dispositivo sin configuración.

 La contraseña predeterminada es "access".

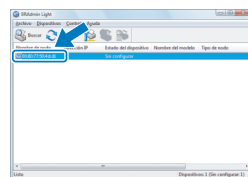

3 Seleccione STATIC para Método de arranque. Introduzca la Dirección IP, la Máscara de subred y la Puerta de enlace y haga clic en [Aceptar].



4 La información de dirección se guardará en la impresora.

3 Desinstalación del software y del controlador de la impresora

En esta sección se describe cómo desinstalar el software y el controlador de la impresora. En los pasos siguientes, aparecerá XX-XXXX. "XX" corresponde al nombre de su impresora.

Desinstalación de P-touch Editor

1 Para Windows Vista®

En [Panel de control], vaya a [Programas] y abra [Desinstalar programa]. Aparecerá el cuadro de diálogo [Desinstalar o cambiar programa].

Para Windows® 2000/XP

En [Panel de control], vaya a [Agregar/quitar programas (2000) / Agregar o quitar programas (XP)].

Aparecerá el cuadro de diálogo [Agregar o quitar programas].

2 Para Windows Vista®

Seleccione "Brother P-touch Editor 5.0" y haga clic en [Desinstalar].

Para Windows® 2000/XP

Seleccione "Brother P-touch Editor 5.0" y haga clic en [Quitar].

3 Haga clic en [Aceptar].

Se inicia el procedimiento de desinstalación. Después de quitar el software del equipo, aparecerá el cuadro de diálogo [Mantenimiento completado].

4 Cierre el cuadro de diálogo [Agregar/quitar programas (2000) / Agregar o quitar programas (XP) / Programas y características (Windows Vista®)].

Se completó la desinstalación de P-touch Editor.

Desinstalación del controlador de la impresora

1 Apague la Brother XX-XXXX.

2 Para Windows Vista®

En [Panel de control], vaya a [Hardware y sonido] y abra [Impresoras].

Para Windows® 2000/XP

En [Panel de control], abra la ventana [Impresoras (2000) / Impresoras y faxes (XP)].



Para obtener más detalles, consulte la ayuda de Windows®.

3 Para Windows Vista®

Seleccione "Brother XX-XXXX", haga clic con el botón secundario en el icono y luego haga clic en [Eliminar].

Para Windows® 2000/XP

Seleccione "Brother XX-XXXX" y haga clic en [Archivo]-[Eliminar].

4 Para Windows Vista®

En la ventana [Impresoras], haga clic con el botón secundario y vaya a [Ejecutar como administrador]-[Propiedades del servidor...].

Si aparece el cuadro de diálogo [Confirmación de autorización], haga clic en [Continuar]. Si aparece el cuadro de diálogo [Control de cuenta de usuario], ingrese la contraseña y haga clic en [Aceptar].

Para Windows® 2000/XP

Vaya a [Archivo]-[Propiedades del servidor].

5 Para Windows Vista®

Haga clic en la ficha [Controladores] y seleccione "Brother XX-XXXX". A continuación, haga clic en [Quitar...].

Para Windows® 2000/XP

Haga clic en la ficha [Controladores] y seleccione "Brother XX-XXXX". A continuación, haga clic en [Quitar].

6 Para Windows Vista®

Seleccione [Quitar sólo el controlador] y haga clic en [Aceptar].

Para Windows® 2000/XP

Vaya al paso 7.

7 Cierre la ventana [Propiedades del servidor de impresión].

El Controlador de la impresora se ha desinstalado.

4 Control mediante los Comandos ESC/P

Esta máquina tiene incorporados varios códigos de barras y fuentes. Puede enviar comandos para imprimir los caracteres y códigos de barras incorporados.

Comandos disponibles

Los comandos disponibles son los comandos de propiedad de Brother TD basados en ESC/P.

La herramienta de comandos más reciente se puede descargar del siguiente sitio Web:

<http://solutions.brother.com>

[Seleccione su región/país] - [Seleccione el producto] - [Descargas]

Cables serie

Las asignaciones de pin de los cables serie (cables RS-232C) que se pueden utilizar con esta máquina se muestran en la tabla que aparece a continuación. Puede adquirir los cables en una tienda de electrónica. No utilice un cable de interfaz que tenga más de 6 pies (2 metros).

Lado de la impresora Brother TD

Lado del equipo

(Sub-D hembra, tornillo de sujeción N.º 4, 40 hilos por pulgada) (Sub-D hembra de 9 pines)

Nombre de la señal	Número de pin	Asignaciones de pin	Número de pin	Nombre de la señal
DCD	1		1	DCD
RXD	2		2	RXD
TXD	3		3	TXD
DTR	4		4	DTR
GND	5		5	GND
DSR	6		6	DSR
RTS	7		7	RTS
CTS	8		8	CTS
RI	9		9	RI

- ❗ No es posible conectar un cable RS-232C y un cable USB a la impresora al mismo tiempo.
- El conector del cable serial RS-232C de este equipo no es una Fuente de alimentación limitada.

5 Impresión de la configuración de la impresora

Desde la Página de configuración de la impresora se puede imprimir un informe de la configuración de la impresora, entre otras cosas. Puede imprimir la Página de configuración de la impresora mediante el botón de corte (Cut).

- ✍ Nombre de nodo: el nombre del nodo aparece en la Página de configuración de la impresora. El nombre de Nodo predeterminado de la tarjeta de red de la impresora es "BRNxxxxxxxxxx", donde "xxxxxxxxxx" es la dirección Ethernet.

1 Asegúrese de que el rollo esté colocado y que la cubierta delantera esté cerrada.

Para imprimir la Página de configuración de la impresora, se recomienda utilizar una etiqueta continua de 2" (50,8 mm).

2 Encienda la impresora.

3 Mantenga presionado el botón Cut para imprimir la configuración. Puede verificar la dirección IP, entre otras cosas.

1 Mantenimiento

El mantenimiento de la máquina se puede realizar según sea necesario. Sin embargo, en algunos entornos será necesario realizar el mantenimiento con más frecuencia (por ejemplo, en lugares polvorientos).

■ Mantenimiento del cabezal de impresión

El rollo (tipo de papel térmico) que se usa en la máquina está diseñado para limpiar automáticamente el cabezal de impresión. El cabezal de impresión se limpia cuando el rollo pasa por él durante la impresión y la alimentación de etiquetas. Si el cabezal de impresión no queda completamente limpio, utilice un hisopo de algodón para limpiarlo.

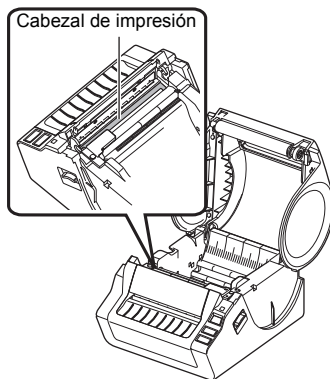

■ Mantenimiento del rodillo

Corte el rollo RD y extraiga el papel del dorso de la etiqueta. A continuación, coloque el lado adherente de la etiqueta frente al rodillo y quite la sociedad.

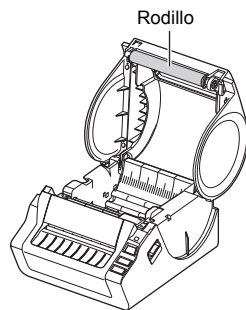

■ Mantenimiento de la salida de etiquetas

Si la máquina se atasca porque se acumuló pegamento en la salida de etiquetas, desenchufe el cable de alimentación y limpie la salida de etiquetas con un paño humedecido con etanol o alcohol isopropílico.

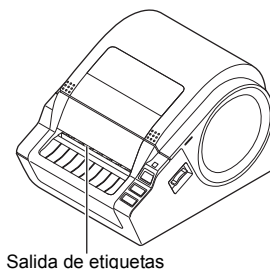

2 Solución de problemas

Si el problema sucede mientras la máquina está funcionando, las siguientes operaciones pueden ayudarle a resolver los problemas.

Problema	Solución
<p>La impresora de etiquetas Brother TD-4000/4100N no imprime o se recibe un error de impresión.</p>	<ul style="list-style-type: none"> • ¿Está suelto el cable? Compruebe que el cable USB esté conectado correctamente. • ¿Ha instalado el rollo RD correctamente? Si no lo ha hecho, retire el rollo RD y vuelva a instalarlo. • ¿Queda aún suficiente cantidad de rollo? Compruebe que quede una cantidad de rollo suficiente. • ¿Está abierta la tapa del compartimiento del rollo RD? Compruebe que la tapa del compartimiento del rollo RD esté cerrada. • ¿Se ha producido un error en la impresión o la transmisión? Apague la impresora de etiquetas Brother y vuelva a encenderla. Si el problema persiste, comuníquese con el Servicio al cliente de Brother llamando al 1-800-255-0415. • ¿La guía está muy lejos del lado del rollo RD? Mueva la guía hacia el lado del rollo RD. • ¿El material de impresión se encuentra por encima del sensor de separación? Alimente el material de impresión por debajo del sensor de separación.
<p>El indicador LED de estado no está encendido.</p>	<ul style="list-style-type: none"> • ¿Está bien enchufado el cable de alimentación? Compruebe que el cable de alimentación esté enchufado. Si está bien introducido, intente enchufarlo a otra toma de corriente. • ¿Ha encendido el interruptor de alimentación principal ubicado en la parte trasera de la máquina? Asegúrese de que el interruptor de alimentación principal esté encendido. * Si el botón de encendido no se ilumina, comuníquese con el Servicio al cliente de Brother llamando al 1-800-255-0415.
<p>La impresora imprime con rayas o caracteres con poca calidad o las etiquetas no se alimentan correctamente.</p>	<ul style="list-style-type: none"> • ¿Están sucios los cabezales de impresión o el rollo? Aunque el cabezal de impresión permanece generalmente limpio con un uso normal, el polvo o la suciedad del rodillo pueden obstruir el cabezal de impresión. Si esto ocurre, limpie el rodillo. Consulte → "Mantenimiento del rodillo" en la página 28.
<p>Aparece un mensaje de error de transmisión en el equipo.</p>	<ul style="list-style-type: none"> • ¿Ha seleccionado el puerto correcto? Compruebe que ha seleccionado el puerto correcto de la lista "Imprimir en el siguiente puerto" en el cuadro de diálogo Propiedades de la impresora. • ¿La impresora de etiquetas Brother está en modo de enfriamiento (el indicador LED parpadea de color naranja)? Espere hasta que el indicador LED deje de parpadear y vuelva a intentar la impresión. • ¿Hay algún otro usuario imprimiendo en red? Si intenta imprimir mientras otros usuarios están imprimiendo grandes cantidades de datos, la impresora no podrá aceptar el trabajo de impresión hasta que se haya terminado de imprimir el trabajo actual. En este tipo de situaciones, vuelva a ejecutar el trabajo de impresión una vez que se hayan completado el resto de los trabajos.
<p>Las etiquetas se atascan en el cortador o no se expulsan correctamente tras la impresión.</p>	<ul style="list-style-type: none"> • ¿Hay suciedad o pelusas que impiden que el rodillo gire libremente? Para obtener más detalles, consulte → "Mantenimiento del rodillo" en la página 28.

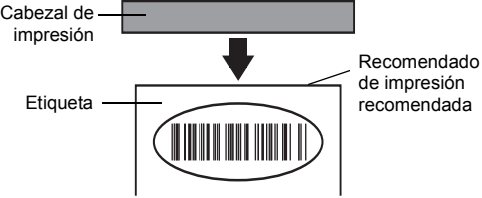
Problema	Solución
La etiqueta no sale correctamente después de la impresión.	<ul style="list-style-type: none"> • Compruebe que la ruta de salida de la etiqueta no esté bloqueada. • Extraiga y vuelva a instalar el rollo RD para comprobar que esté colocado correctamente. • Asegúrese de que la cubierta del compartimento del rollo RD esté bien cerrada.
La calidad de impresión es deficiente	<ul style="list-style-type: none"> • ¿Hay suciedad o pelusas que impiden que el rodillo gire libremente? Limpie el rodillo. Para obtener detalles, consulte → "Mantenimiento del rodillo" en la página 28.
El estilo de diseño no se actualiza si el complemento está activado y se instala un nuevo rollo de etiquetas.	<ul style="list-style-type: none"> • ¿Se ha instalado un nuevo rollo después de activar el complemento? Salga del complemento, cargue el segundo tipo de rollo de etiquetas, vuelva a activar el complemento, escoja "Seleccionar diseño" y compruebe el diseño.
El icono del complemento no aparece en Microsoft® Word.	<ul style="list-style-type: none"> • ¿Microsoft® Word se inicia desde Microsoft® Outlook®? • ¿Se ha seleccionado Microsoft® Word como el editor que se usa comúnmente para Microsoft® Outlook®? <p>Debido a limitaciones del programa, el complemento para Microsoft® Word no funciona con la configuración indicada arriba. Salga de Microsoft® Outlook® y reinicie Microsoft® Word.</p>
Error del cortador	<ul style="list-style-type: none"> • Si se produce un error del cortador, cierre la tapa del rollo RD y pulse el botón ON/OFF (⏻). El cortador volverá a su posición normal y la máquina se apagará automáticamente. Con la máquina apagada, compruebe la unidad del cortador y elimine el atasco de papel.
El código de barras impreso no se puede leer.	<ul style="list-style-type: none"> • Intente utilizar otro escáner de código de barras. Se recomienda imprimir el código de barras con la opción "Dar prioridad a la calidad de impresión" activada. (Para cambiar las opciones de la Calidad de impresión, abra las propiedades de la impresora desde [Panel de control]-[Impresoras (2000)] / Impresora y FAX (XP) / Hardware y sonido - Impresoras (Windows Vista®) y haga clic en el botón [Preferencias de impresión...] en la ficha [General]). Asegúrese además de que el rollo de etiquetas está introducido en línea recta en el cabezal de impresión para evitar una alimentación incorrecta.  <p>El diagrama ilustra la configuración correcta de la impresión. Muestra un 'Cabezal de impresión' en la parte superior, con una flecha negra que apunta hacia abajo a una 'Etiqueta' que contiene un código de barras. Una línea de texto 'Recomendado de impresión recomendada' apunta a la etiqueta, indicando que esta es la orientación y posición correctas para una impresión legible.</p>
Quiero restablecer la impresora/eliminar los datos transferidos desde el equipo.	<ul style="list-style-type: none"> • Para restablecer la máquina, mantenga pulsado el botón ON/OFF (⏻) para apagarla. Luego mantenga presionado el botón ON/OFF durante (⏻) dos segundos. Mientras mantiene pulsado el botón ON/OFF (⏻), pulse el botón Cut seis veces. De este modo se restablecerá la máquina. Todos los datos transferidos desde equipo se eliminarán y la máquina restablecerá sus valores predefinidos.
Quiero cancelar el trabajo de impresión actual.	<ul style="list-style-type: none"> • Compruebe que la impresora esté encendida y pulse el botón ON/OFF (⏻).

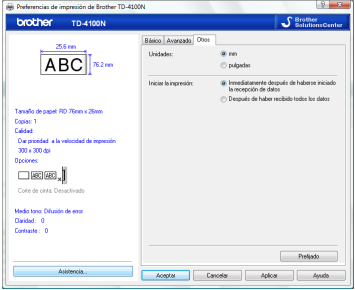
Problema	Solución
<p>Cuando imprimo por medio del cable USB, la impresora realiza pausas repetidas y sigue imprimiendo.</p>	<ul style="list-style-type: none"> • ¿Está la impresora ajustada para la impresión secuencial? Si es así, ajuste el modo de impresión para que utilice la memoria intermedia. (Abra las propiedades de la impresora en [Panel de control] - [Impresoras (2000) / Impresora y FAX (XP) / Hardware y sonido - Impresoras (Windows Vista®)] y haga clic en el botón [Preferencias de impresión...] de la ficha [General]. Seleccione la opción "Después de haber recibido todos los datos"). • Una solución alternativa es desconectar el cable LAN hasta que haya finalizado la impresión a través de USB. 
<p>Se produjo un error debido a que el rollo no se pudo alimentar hasta el comienzo de la etiqueta.</p>	<ul style="list-style-type: none"> • El procedimiento de alimentación hasta el comienzo de la etiqueta en el caso de etiquetas precortadas, difiere del procedimiento que se utiliza para etiquetas continuas. Consulte "Ajuste del rollo RD" en la página 12. • Si se utilizan etiquetas precortadas con una longitud de 6" (152,4 mm) o más, se puede producir un error si la TD-4000/4100N no detecta el comienzo de la etiqueta después de alimentar el rollo por primera vez. Para eliminar el error, presione el botón Feed nuevamente.

Introducción

PASO 1

Procedimientos iniciales

PASO 2

Instalación del software

PASO 3

Referencia

3 Especificaciones principales

■ Especificaciones del producto

Elementos		Especificaciones
Visor		Indicador LED (verde, rojo, naranja)
Impresión	Método de impresión	Impresión térmica directa por cabezal térmico
	Velocidad de impresión	Máx. 4,3" (110 mm)/seg. (Al conectar el cable USB)
	Cabezal de impresión	300 ppp/1296 puntos
	Anchura máxima de impresión	3,9" (98,6 mm)
	Longitud mínima de impresión	1" (25,4 mm)
Cortador		Cortador automático duradero
Botón		Botón ON/OFF (⏻), botón Feed, botón Cut
Interfaz		USB, Serial (RS-232C), 10/100BASE-TX Ethernet cableada*1
Memoria para datos transferidos		99 plantillas o 2048 KB
Fuente de alimentación		120 V CA 60 Hz 1,8 A
Tamaño (A × P × A)		Aprox. 6,8" (173 mm) × 9,0" (229 mm) × 6,2" (158 mm)
Peso		TD-4000:Aprox. 4,0 lb (1,81 kg) (Sin rollos RD) TD-4100N:Aprox. 4,0 lb (1,83 kg) (Sin rollos RD)

*1 TD-4100N solamente

■ Entorno de funcionamiento

Elementos	Especificaciones
SO*1	Windows® 2000 Professional/XP/Windows Vista®/ Windows Server® 2003*2/Windows Server® 2008*2
Interfaz	Serial (RS-232C), puerto USB (Espec. de USB protocolo 1.1 o 2.0), 10/100BASE-TX Ethernet cableada*2
Disco duro	Espacio de disco superior a 70 MB*3
Memoria	Windows® 2000 Professional/XP: más de 128 MB Windows Server® 2003*2: más de 256 MB Windows Vista®/Windows Server® 2008*2: más de 512 MB
Monitor	SVGA, tarjeta gráfica de color de alta densidad o superior
Otros	Unidad CD-ROM
Temperatura de funcionamiento	50 °F a 95 °F (10 °C a 35 °C)
Humedad de funcionamiento	20 % a 80 % (sin condensación)

*1 El equipo debe cumplir con las recomendaciones de Microsoft® para el sistema operativo instalado.

*2 TD-4100N solamente

*3 Espacio disponible necesario al instalar el software con todas las opciones.

■ Especificaciones del papel

Para obtener mejores resultados, le recomendamos que utilice solamente material de impresión térmico de Brother.

Elementos	Especificaciones
Tipo de material de impresión	Etiqueta precortada, etiqueta continua
Ancho del material de impresión	0,7" - 4,16" (19 mm - 105,6 mm)
Anchura de la etiqueta	0,6" - 4" (15 mm -101,6 mm)
Separación entre etiquetas	0,12" (3 mm) o más
Variedad de grosores del material de impresión	Sin adhesivo: 0,003" - 0,006" (0,08 mm - 0,155 mm) Con adhesivo: 0,003"- 0,007" (0,08 mm - 0,170 mm)
Diámetro externo	4" (101,6 mm)
Tamaño del centro	1" (25,4 mm)
Sensor de material de impresión	Transmisivo/Separación

Accesorios (para EE.UU. solamente)

Brother recomienda el uso de accesorios originales de Brother con la impresora Brother TD-4000/4100N.

El uso de otros productos puede afectar a la calidad de impresión o puede causar daños a la impresora Brother TD-4000/4100N. Los siguientes accesorios y suministros para la impresora Brother TD-4000/4100N están disponibles para la venta y pueden solicitarse directamente a Brother si su distribuidor no dispone de ellos.

La disponibilidad y el precio de los accesorios están sujetos a modificación sin previo aviso. Para obtener información actualizada acerca de los accesorios y suministros, visite <http://www.brothermobilesolutions.com>, o llame al 1-800-543-6144.

■ Rollos RD

Nº de stock	Descripción
RD-S01U2	Etiqueta continua de papel, 4" (102 mm)
RD-S02U1	Etiqueta precortada, 4" x 6" (102mm X 152mm)
RD-S03U1	Etiqueta precortada, 4" x 2" (102mm X 50mm)
RD-S04U1	Etiqueta precortada, 3" x 1" (76mm X 26mm)
RD-S05U1	Etiqueta precortada, 2" x 1" (51mm X 26mm)

brother®

Printed in China
LB830001

